



PREISLISTE

Tor- & Zaunsysteme

Allgemeines

Schiebetore

Drehflügeltore

Pfostensysteme

Zaunsysteme

weitere Produkte

Allgemeine Geschäftsbedingungen

Sonstiges

Inhaltsverzeichnis

1. Allgemeines

Ansprechpartner	1.1
Wir über uns	1.2
Öffnungsrichtungen	1.6
Farbtöne	1.7

2. Schiebetore

Elektroantriebe für Schiebetore	2.1
Zubehör für mechanische Schiebetore	2.2
Zubehör für elektrische Schiebetore	2.3
freitragende Schiebetore Typ FST	2.6
freitragende Schiebetore Typ FST-L	2.10
Rollenschiebetore Typ RST	2.12
Antriebs- und Steuersäule Typ ATS	2.14

3. Drehflügeltore

Elektroantriebe für Drehflügeltore	3.1
Zubehör für elektrische Drehtore	3.2
leichte Gittermattentür LGT	3.6
Standard-Gittermatten-Tor SGT	3.8
Kombi-Tor 1flg. KTE	3.10
Kombi-Tor 2flg. KTZ	3.12
Industrie-Gittermatten-Tor 1flg. IGTE	3.14
Industrie-Gittermatten-Tor 2flg. IGTZ	3.16
Industrie-Stab-Tor 1flg. ISTE	3.18
Industrie-Stab-Tor 2flg. ISTZ	3.20
Zier-Tor 1flg. ZUTE	3.22
Zier-Tor 2flg. ZUTZ	3.24
Standard-Wellengitter-Tor 1flg. STE	3.26
Standard-Wellengitter-Tor 2flg. STZ	3.28
Industrie-Wellengitter-Tor 1flg. IWTE	3.30
Industrie-Wellengitter-Tor 2flg. IWTZ	3.32
Tennistor	3.34
Zulagen und Zubehör	3.35

4. Pfostensysteme

Profilrohrpfosten Typ DSP	4.1
Profilrohrpfosten Typ DSPK / VDSPK	4.2
Profilrohrpfosten Typ DSPL	4.3
Profilrohrpfosten Typ KSP	4.4
Profilrohrpfosten Typ GPB	4.5
Profilrohrpfosten Typ UPP	4.6

Ballfangzaun „aktiv“	4.7
Zaunpfähle mit Spanndrahthalter und Spreizstift	4.8
Zaunpfähle Fixlängen	4.9
Streben	4.10
Spannbrücken	4.11
Geflechtspannstäbe	4.11
Z-Pfosten	4.12
Zulagen und Zubehör	4.13

5. Zaunsysteme

Gittermatten

UPM	5.1
DSM	5.2
DSML 5	5.3
USM (Karo, Ring, Kugel, Spitze, Karo-Spitze)	5.4
Schmuckmatte SM1, SM2	5.9

Elementzäune

Typ FU	5.10
Typ FRÜ	5.11
Typ FQÜ	5.12
Typ FZ	5.13

Drahtgeflecht

Maschendraht	5.14
Knotengeflecht	5.15
Zulagen und Zubehör	5.16

6. weitere Produkte

Drehkreuz manuell DKR	6.1
Natursteinwand Gabione Typ NSW	6.2
Briefkastensäule Typ BKS	6.4
Bildergalerie	6.6

7. Allgemeine Geschäftsbedingungen

8. Sonstiges

Impressum	8.1
-----------------	-----



Allgemeines



Schiebetore



Drehflügeltore



Pfostensysteme



Zaunsysteme



weitere Produkte



Allgemeine Geschäftsbedingungen



Sonstiges



Ihre Ansprechpartner

Sprechen sie uns an – wir helfen Ihnen gerne weiter!

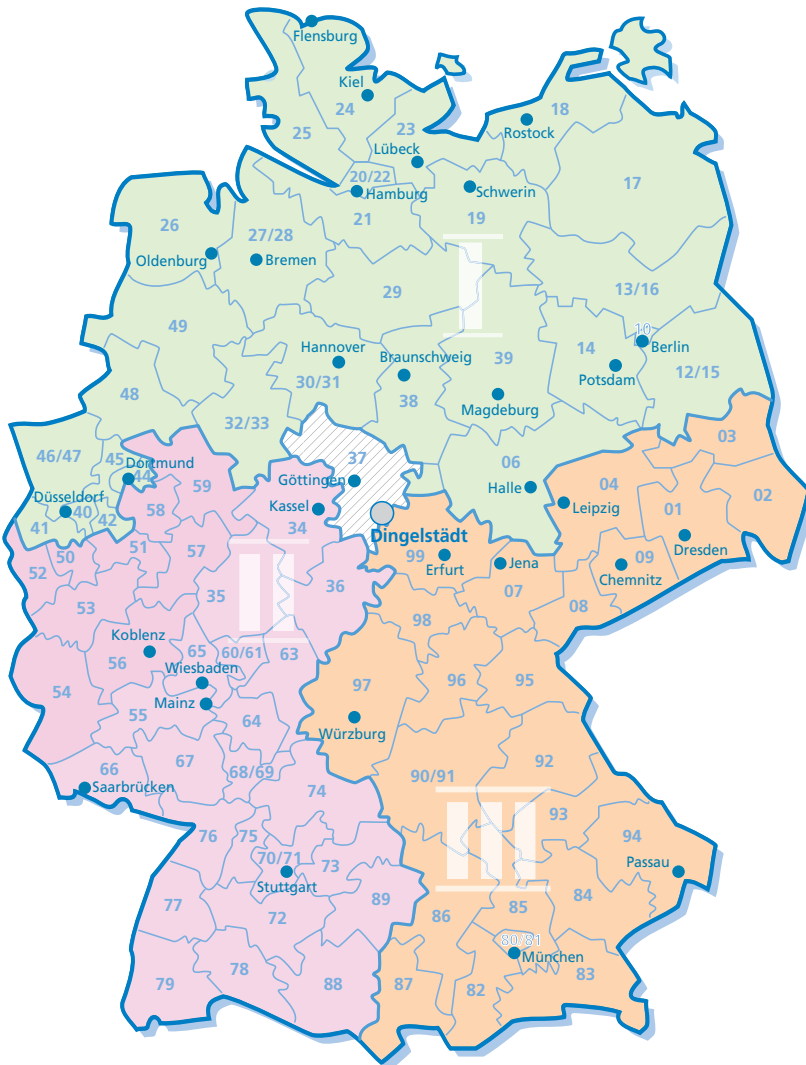

Zentrale:

Tel.: 036075 / 688 - 0
 Fax: 036075 / 688 - 23
 Mail: info@tam-tor-zaun.de

Verkaufsaußendienst:

Marcus Heddergott (Region I)

Tel.: 036075 / 688 - 50
 Fax: 036075 / 688 - 750
 Mobil: 0173 / 566 33 58
 Mail: marcus-heddergott@tamonline.de

Matthias Fernkorn (Region II)

Tel.: 036075 / 688 - 36
 Fax: 036075 / 688 - 736
 Mobil: 0151 / 180 688 36
 Mail: matthias-fernkorn@tamonline.de

Marcell Voges (Region III)

Tel.: 036075 / 688 - 37
 Fax: 036075 / 688 - 737
 Mobil: 0151 / 180 688 51
 Mail: marcell-voges@tamonline.de

Verkaufsinendienst:

Tel.: 036075 / 688 - 20
 Mail: info@tam-tor-zaun.de

Versand:

Tel.: 036075 / 688 - 28
 Fax: 036075 / 688 - 728

Alle Ansprechpartner finden Sie unter: www.tam-tor-zaun.de

Wir über uns

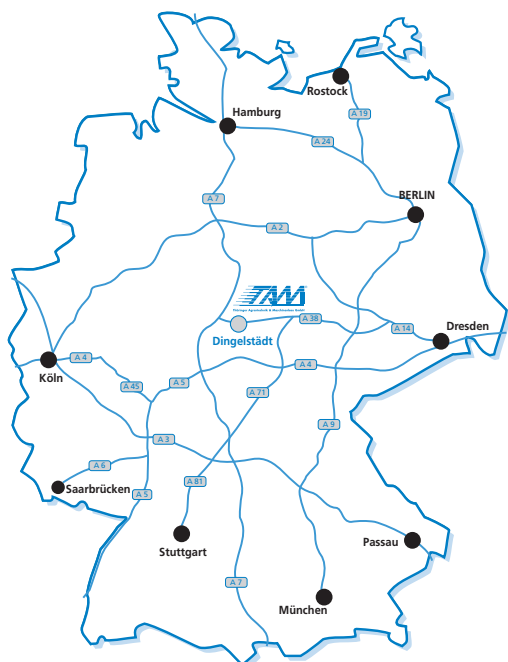

Die Thüringer Agrartechnik & Maschinenbau GmbH ist ein mittelständisches und familiengeführtes Unternehmen.

Transparente Berichterstattung und eine an den Interessen der Kunden ausgerichtete Unternehmensführung haben für die TAM Tradition. Die verantwortungsbewusste und vertrauensvolle Zusammenarbeit zwischen Geschäftsführung, Mitarbeitern und externen Partnern ist seit jeher die Basis für das unternehmerische Handeln.

Die Unternehmenskultur der TAM ist bestimmt vom Vertrauen in die Arbeit des anderen, von Eigenverantwortlichkeit und Transparenz. Dies bildet den Grundstein für unser qualitäts- und umweltbewusstes Handeln. Mit der zukunftsorientierten Geschäftsausrichtung sichern wir langfristig die Zufriedenheit unserer Kunden, Mitarbeiter und Partner.

Mit unseren gefertigten Produkten und Dienstleistungen schaffen wir:

„Qualität und Sicherheit auf jeden Meter“.



Unsere Standorte und ihre Fachbereiche:

- Dingelstädt (Hauptsitz)
 - Verwaltung
 - Tor- und Zaunsysteme
- Mechterstädt
 - Maschinenbau
 - Vertrieb und Service Agrartechnik
- Ebeleben
 - Stahl- und Anlagenbau
 - Laser- und Blechbearbeitung
- Lengfeld
 - Vertrieb und Service Agrartechnik
- Siegritz
 - Vertrieb und Service Agrartechnik



Wir über uns

Unser Ziel:

Unser übergeordnetes strategisches Ziel, die TAM zu einer führenden Marke zu entwickeln, ist als Vision in unserer Strategie verankert. Mit unseren 5 Standorten setzt die TAM-Gruppe über alle relevanten Bereiche der regionalen und nationalen Märkte hinweg gezielt auf Service und Qualität. Wir nutzen die Stärken des Unternehmens, „alles aus einer Hand“ und „Made in Germany“, um unser globales Netzwerk für Produktion und Service, Vertrieb und Handel kontinuierlich auszubauen. So unterstützen wir unsere Partner schnell und kompetent vor Ort. Von der Entwicklung über die Produktion bis hin zur Vermarktung gilt eine Orientierung am Anspruch unserer Kunden. Eine Strategie, die auf einen langfristigen und nachhaltigen Unternehmenserfolg zielt. Um den sich stetig ändernden wirtschaftlichen, ökologischen und gesellschaftlichen Anforderungen und Rahmenbedingungen gerecht zu werden, entwickeln und verfeinern wir die Inhalte unserer Strategie kontinuierlich weiter.

Unser Anspruch:

Wir fühlen uns dem Lebenswerk unseres Firmengründers verbunden und entwickeln es weiter. Engagierte Mitarbeiter überzeugen unsere Kunden durch Professionalität und Leistung. Wir nehmen unsere Verantwortung gegenüber den Menschen und der Umwelt wahr. Wir leben wirtschaftliche, soziale und ökologische Nachhaltigkeit.

Gesellschaftliches Engagement:

Gesellschaftliches Engagement ist im unternehmerischen Selbstverständnis der TAM fest verankert. Dabei setzen wir uns mit aktuellen gesellschaftlichen Situationen in unserer Region auseinander und konzentrieren uns auf Vereine und Verbände an unseren jeweiligen Standorten. Unser Fokus liegt dabei auf der Kinder- und Jugendarbeit.

Nachhaltigkeit:

Wir pflegen das Grundverständnis einer nachhaltigen Entwicklung, die vom schonenden und verantwortungsvollen Umgang mit den natürlichen Ressourcen getragen wird und welche sich an der Verantwortung gegenüber den nachfolgenden Generationen orientiert.



Um ein Höchstmaß an Sicherheit, Qualität und Zuverlässigkeit zu erreichen, sind unsere Fertigungsprozesse innerhalb der TAM-Gruppe anhand der eingesetzten und extern zertifizierte Managementsysteme, wie z. B. DIN EN ISO 9001, DIN EN 1090-2 EXC 3 oder der EMAS-Verordnung (EG) in Verbindung mit der DIN EN ISO 14001 ausgerichtet.

Wir über uns

Der Geschäftsbereich der Tor- und Zaunsysteme, mit Sitz in Dingelstädt – im Herzen Thüringens, bietet ein umfangreiches Produktportfolio zu allen Themen der gewerblichen und privaten Grundstückseinfriedung. Sie erhalten hier nicht nur Drehflügeltore und Gittermatten in Standardgrößen, sondern auch speziell auf Ihre Wünsche hin angefertigte Tor- und Zaunanlagen. Der individuellen und gestalterischen Vielfalt sind hier keine Grenzen gesetzt.



90 Mitarbeiter/innen kümmern sich am Standort Dingelstädt um Ihre Zufriedenheit.

Zu Beginn des Geschäftsjahres 2017 konnten wir mit Stolz unsere neue Produktions- und Lagerhalle am Standort Dingelstädt in Betrieb nehmen. Durch die Erweiterung der Lagerkapazität um 3.000 m² haben wir unsere bestehenden Produktions- und Lagerflächen auf 10.000 m² erhöht sowie die organisatorischen und technischen Abläufe neu strukturiert.

So können zukünftig noch mehr Standardtore, Zaunpfosten sowie Gittermatten vorgehalten werden. Folglich sind wir nun in der Lage mit kürzeren Lieferfristen auf Ihre Kundenbestellungen reagieren zu können.





Wir über uns

Einer der Grundsätze unserer Unternehmenspolitik ist: „**Unsere Kunden stehen bei uns an erster Stelle**“. Mit der permanenten Weiterentwicklung unserer Produkte und Dienstleistungen wollen wir Ihnen auch morgen einen Mehrwert liefern. Zur Erreichung dieses Grundsatzes kümmern sich engagierte Mitarbeiter in der Konstruktions- und Entwicklungsabteilung um die Optimierung unserer Tor- und Zaunsysteme. Ein weiterer Schwerpunkt ihrer Arbeit ist die Entwicklung neuer Produkte.

Fordern Sie uns heraus.



Unsere Lieferanten verstehen wir als Partner. Gemeinsam entwickeln, fertigen, handeln und liefern wir Produkte und Dienstleistungen für unsere Kunden. Mit dieser Philosophie pflegen wir zum Nutzen unserer Kunden ein gesundes und qualitätsorientiertes Kunden-Lieferantenverhältnis. Kurze Kommunikations- und Lieferwege zu unseren Dienstleistern und Lieferanten tragen maßgeblich zu einer flexiblen Lieferkette und der Kundenzufriedenheit bei.



Öffnungsrichtungen

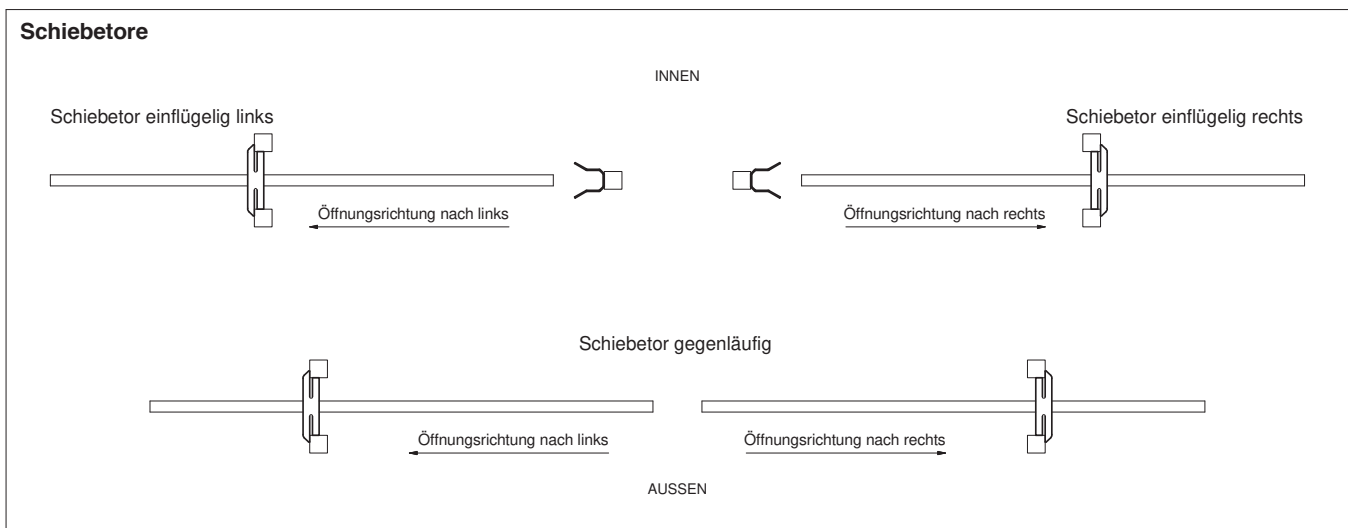
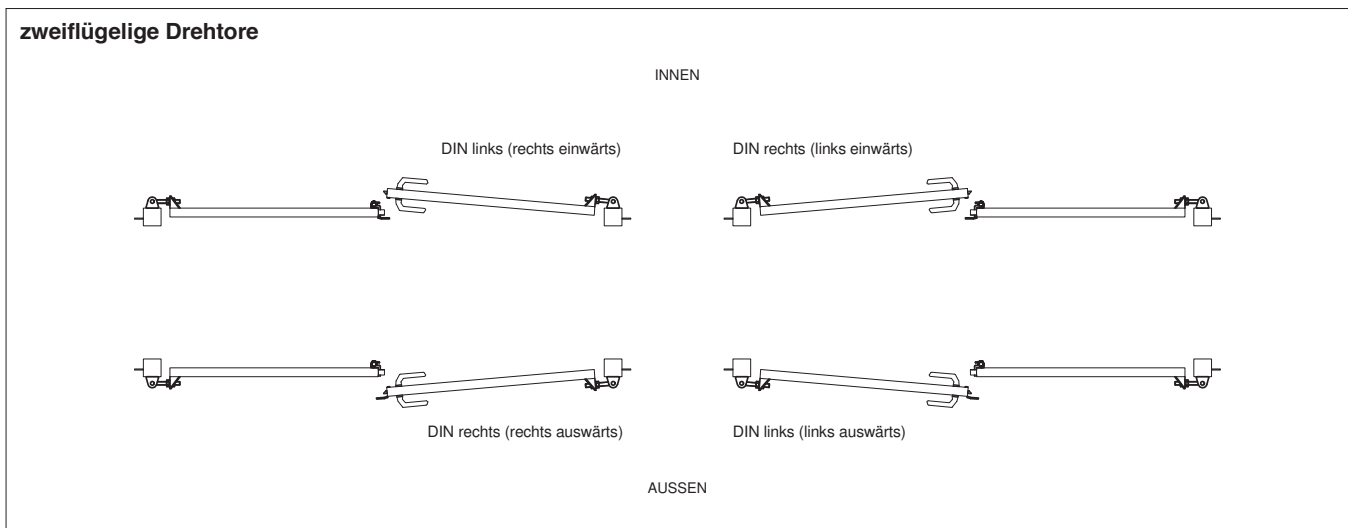
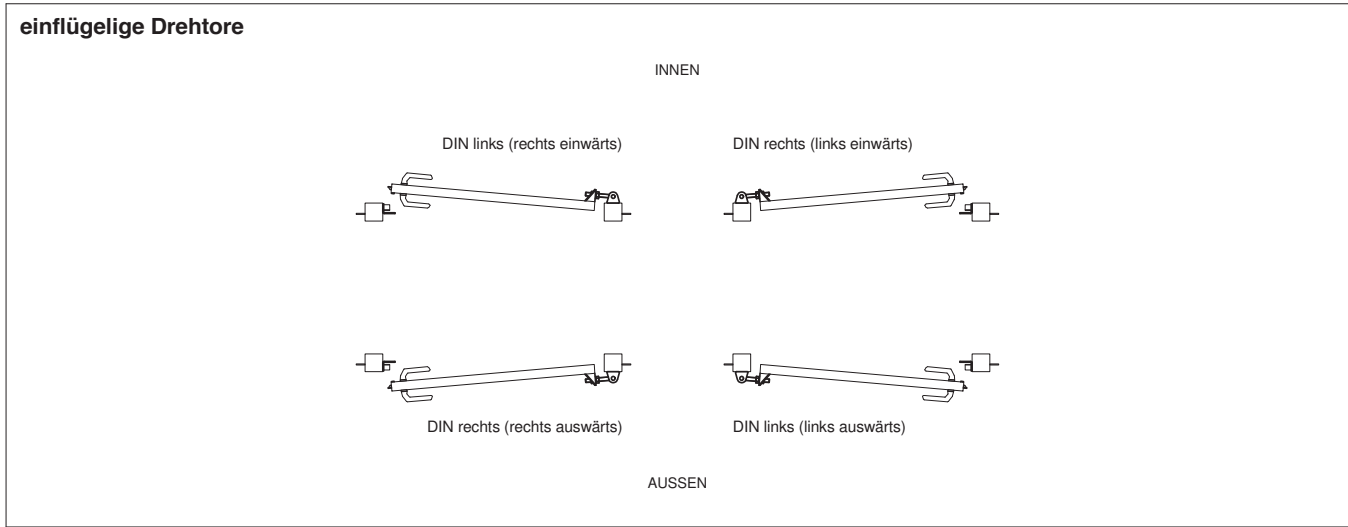

Farbtöne

Standardfarben:



RAL 6005 (moosgrün)



RAL 7016 (anthrazitgrau)

Sonderfarben:

Sonderfarben (nach RAL-Tabelle), Perl- und Leuchtfarben, Metallic- und Antikfarben sowie DB-Farben sind auf Anfrage. Für den Farbwechsel berechnen wir einmalig einen Zuschlag pro Farbe und je Auftrag (der Zuschlag ist auf Anfrage einzuholen).



Tim Reckmann / pixelio.de

Preise Ausbesserungsfarben:

Bezeichnung	Preis	Einheit
RAL 6005 (moosgrün), Sprühdose 400 ml	14,00 €	Stück
RAL 7016 (anthrazitgrau), Sprühdose 400 ml	14,00 €	Stück
Sonderfarben nach RAL, Sprühdose 400 ml	auf Anfrage	Stück
Zinkspray (hellsilber)	14,00 €	Stück
Zinkausbesserungsfarbe, 250 ml Dose	18,00 €	Stück

Farben nach der RAL-Farbsortierung können je nach Hersteller und Chargen leichte Unterschiede aufweisen. RAL-Farbsortierungen sind nur eine grobe Einteilung der Grundfarben und entsprechen keiner Farbsystematik.



Allgemeines



Schiebetore



Drehflügeltore



Pfostensysteme



Zaunsysteme



weitere Produkte



Allgemeine Geschäftsbedingungen



Sonstiges



Elektroantriebe für Schiebetore

TAM-Schiebetore können abhängig von Kundenanforderungen mit elektromechanischen Schiebetorantrieben ausgestattet werden. Dabei kommen, bei uns im Haus, nur qualitativ hochwertige und zuverlässige Antriebe von geprüften Herstellern zum Einsatz.

Die von uns angebotenen Schiebetorantriebe arbeiten mit selbstüberwachenden Steuerungen, welche problemlos in der Lage sind, Kräfte automatisch anzupassen und damit eine gleichmäßige Torbewegung dauerhaft zu gewährleisten. Des Weiteren werden alle notwendigen Sicherheitseinrichtungen passend der Situation und dem Stand der Technik von uns ausgewählt.

TAM-Schiebetoranlagen erfüllen nicht nur die gesetzlichen Sicherheitsanforderungen, sondern bieten dem Endverbraucher darüber hinaus Qualität, Zuverlässigkeit und Komfort.

Bei der Planung, Konstruktion, Fertigung und Ausrüstung unserer Schiebetoranlagen kommen u. a. die nachfolgend aufgeführten Richtlinien, Normen und Gesetzlichkeiten zur Anwendung:

305/2011/EU	Bauproduktenverordnung (EU-BauPVO)
2006/42/EG	EG-Maschinenrichtlinie
2014/30/EU	EMV-Richtlinie
2014/35/EU	Niederspannungsrichtlinie
DIN EN 13241	Tore - Produktnorm; Leistungseigenschaften
DIN EN 12604	Tore - Mechanische Aspekte; Anforderungen und Prüfverfahren
DIN EN 12453	Tore - Nutzungssicherheit kraftbetätigter Tore; Anforderungen und Prüfverfahren
DIN EN 12635	Tore - Einbau und Nutzung
DIN EN ISO 13849-1	Sicherheit von Maschinen; Sicherheitsbezogene Teile von Steuerungen
DIN EN 60204-1	Sicherheit von Maschinen; elektrische Ausrüstung von Maschinen; Teil 1 - allgemeine Anforderungen
DIN EN 60335-1	Sicherheit elektrischer Geräte ...; Teil 1 - allgemeine Anforderungen
DIN EN 1090	Stahltragwerke; Ausführung und Zertifizierung
ProdSG	Produktsicherheitsgesetz
ArbStättV	Arbeitsstättenverordnung
DGUV Vorschrift 1	Grundsätze der Prävention

Unsere elektrisch ausgerüsteten Schiebetoranlagen werden im Zuge der Fertigung auf dem eigens dafür entwickelten Prüfstand montiert und definierten Funktions- und Sicherheitstests unterzogen. Die Auslieferung erfolgt anschließend komplett mit technischer Dokumentation, Betriebsanleitung, Anschlussplan und Prüfbuch.

Auf Anfrage und vorbehaltlich der technischen Klärung können wir Schiebetore optional mit weiterem Zubehör und technischer Ausrüstung planen und fertigen:

- | | | |
|-------------------|---------------------------|-----------------------|
| - Schlüsseltaster | - Funkfernbedienungen | - GSM-Module |
| - Tischtaster | - Warnblinkleuchten | - Schaltschränke |
| - Antriebssäulen | - Zugangskontrollsysteme | - Induktionsschleifen |
| - Lichtschranken | - Sicherheitsausrüstungen | - Zeitschaltuhren |

Auf Kundenwunsch, jeweils nach Angebot und Absprache, führen wir gerne die empfohlenen jährlichen Wartungen sowie sicherheitstechnischen Überprüfungen von kraftbetätigten Toranlage nach ASR A1.7 durch.

Zubehör für mechanische Schiebetore



Anschlaggehäuse Locinox

- Gehäuse aus Edelstahl mit Stoßgummi
- inkl. Quick-Fix für bauseitige Montage



Schiebetorschloss

- Schloss aus Edelstahl mit beschichtetem Aluminiumgehäuse
- Verriegelung über Twistfinger
- inkl. Alu-Drücker und PZ



Doppelzylinderschloss

- Schloss aus Edelstahl mit beschichtetem Aluminiumgehäuse
- für Dreikantschließung geeignet
- inkl. Alu-Drücker und PZ verschiedenschließend



mechanisches Codeschloss „LEONARDO“

- Schloss aus Edelstahl mit beschichtetem Aluminiumgehäuse
- Eingabefeld beidseitig vorhanden
- keine Batterie oder externe Stromversorgung notwendig
- Zahlencode 4 bis 6 stellig, mit Falscheingabeerkennung



Handhebelverschluss „TAM“

- stabile Ausführung
- Stahl verzinkt und beschichtet
- inkl. PZ-Rosetten



Zackenleiste, aufgeschweißt

- Zackenleisten dürfen erst ab einer Höhe von 1,80 m aufgeschweißt werden

Zubehör für elektrische Schiebetore

Sicherheitseinrichtung



Hauptschalter 4-polig

- abschließbar mittels Vorhängeschloss
- inkl. Wetterschutzdach

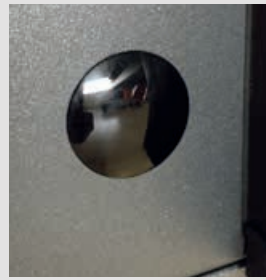

Lichtschranke ARGOS

- für 12 - 24 V Betriebsspannung
- Sender-Empfänger bis 20 m Reichweite, kabelgebunden
- wassergeschützt



Warnblinkleuchte mit integrierter Antenne

- mit LED Leuchtmittel
- Betriebsspannung 230V oder 12 - 24V AC/DC



Sicherheitskontaktleiste

- für die Schließkantensicherung
- je nach Anforderung als: - passive Gummileiste
- aktive Kontaktleiste mit Signaldraht
- Leisten mit Alu-Schiene zur Montage



Funkübertragung für Sicherheitskontaktleisten

- Funkfrequenz 868 MHz
- Empfänger am Führungsposten montiert 12 - 24 V
- Sender am Torblatt montiert und batteriebetrieben



Radialdämpfer

- für Schiebetore mit Gefälle
- dämpft das Schiebetorblatt bei der Hangabwärtsbewegung
- inkl. Halterung und Schutzgehäuse



Not-Aus Taster

- ohne Rast-Funktion

Zutrittsysteme



Schlüsselstaster UP mit Logo „TAM“

- zum Einbau im Torpfosten
- zur Schaltung des Torantriebes per Schlüssel
- inkl. Profilhalbzylinder 30/5 mm gleichschließend, mit 3 Schlüsseln



Handsender 2 Kanal oder 4 Kanal

- wahlweise für die Funkfrequenz
 - 433 MHz mit Rolling-Code
 - 868 MHz mit Linear-Code und 10-poligen Codierschalter



Stabantenne mit Magnetfuß

- zur Erweiterung der Funkfrequenzen 433 MHz oder 868 MHz
- inkl. Zuleitungskabel



Funk-Codetastatur mit Batterie

- zum Anbau am z.B. Torpfosten
- zur drahtlosen Schaltung des Torantriebes
- Touchpad mit Hintergrundbeleuchtung
- 433 MHz-Rolling-Code, 10 Kanal und bis zu 100 Codes zwischen 4 bis 7 stellig



Zutrittskontrolle inkl. Kartenleser

- zum Anbau am Torpfosten
- zur Schaltung des Torantriebes (kabelgebunden)
- Bedienung mittels Drucktasten mit Hintergrundbeleuchtung und/ oder Karte (RFID)
- Arbeitsspannung 12 - 24V AC/DC, <35mA, RFID 125kHz bis zu 1000 Nutzer
- 4 bis 6 stellige Codes möglich



Codetastatur SLIMSTONE

- zum Anbau am Torpfosten
- zur Schaltung des Torantriebes (kabelgebunden)
- Bedienung mittels Edelstahl-Drucktasten mit Hintergrundbeleuchtung
- Arbeitsspannung 12 - 26V AC/DC, Pmax= 13,5W
- bis zu 100 Codes, 4 bis 8 stellige Codes können eingespeichert werden



GSM Modul 1 Kanal für 50 Nutzer (ohne SIMKarte)

- für bis zu 50 Rufnummern, Konfiguration über SMS oder PC-Software
- Betriebsspannung 12 - 24V AC/DC
- für bauseitige Micro-SIM-Karte
- montiert im Kleinverteiler



Jahreszeitschaltuhr optional mit Funkuhr Synchronisation

- umfangreiche Jahresuhrfunktionen sowie 14 unterschiedliche Wochenprogramme
- 2 Kanäle und 2 externe Eingänge
- montiert im Kleinverteiler, inkl. OBELISK Speicherkarte



Programmierset „OBELISK“ für Zeitschaltuhr

- für Windows XP/Vista/7/8/10 (32/64 Bit)
- inkl. USB-Steckadapter und OBELISK top2-Speicherkarte

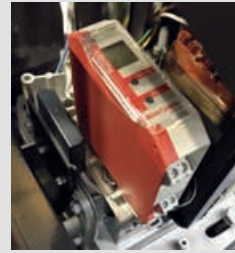

Schleifendetektor 1 Kanal oder 2 Kanal

- zur Montage auf Hutschiene
- Betriebstemperatur -20 bis + 70°C
- Betriebsspannung 230V
- Schleifenwiderstand inkl. Zuleitung max. 8 Ohm



Externe Funkempfänger

- Ausführung als 1, 2 oder 4 Kanal
- Betriebsspannung 24V oder 230V
- für die Funkfrequenzen 433 MHz oder 868 MHz



Sprechanlage für 1 bis 4 Haushalte

- inkl. Audio-Türstation zur Aufputzmontage
- mit bis zu 4 Haustelefonen zur Aufputzmontage
- inkl. Transformator

Sonder- Zutrittssysteme

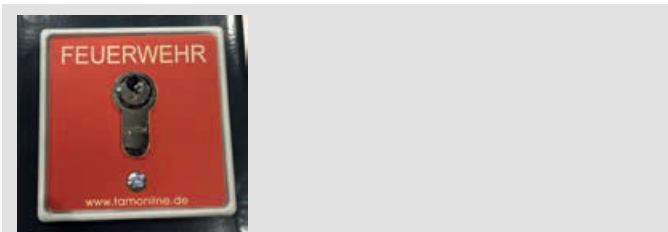

Schlüsseltaster mit Blende und Aufschrift „Feuerwehr“



Schlüsselschalter mit Feuerwehdreikant nach DIN 3223

- für Dreikantschlüssel 18 mm
- mit Rastfunktion

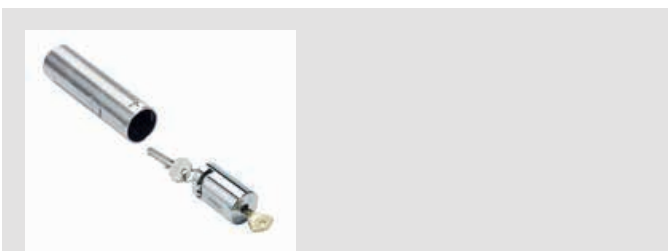

Schlüssel Safe

- für Schlüsselaufnahme
- Verriegelungsart gibt die jeweilige ortsansässige Feuerwehr oder Fachfirma vor, daher muss der Einbauort angegeben werden!
- inkl. Putzblende mit Staubschutz



Reed Kontakt

- zur Öffnungsüberwachung vom Schiebetorblatt für z. B. Zugangskontrollen oder Alarmanlagen

freitragende Schiebetore Typ FST

Öffnungsrichtung (siehe Seite 1.6):

- nach Kundenwunsch
- Bitte stets bei Bestellungen angeben!

Öffnungsbreiten:

- bis 18 m, einflügelig
- bis 36 m, zweiflügelig (gegenläufig)
- größere Öffnungsbreiten auf Anfrage

Ausführung:

- feuerverzinkt
- (bis ca. 11,50 m lichte Breite)
- feuerverzinkt und pulverbeschichtet
- (bis ca. 10 m lichte Breite)
- flammstutzverzinkt und deckbeschichtet
- (über 10 m lichte Breite)

Rahmen / Pfosten:

- abhängig von der Baugröße
- (Laufschiene aus Stahl)

Füllung:

- Doppelstabgittermatte
- DSM 8/6/8 MW 50/200
- U-Profilgittermatte
- UPM MW 50/200
- Rechteckrohr RR 30 x 20 mm
- Rundrohr Ø 26,9 mm
- andere Füllungen auf Anfrage

Zaunanschluss:

- 2 x Zaunanschlusset
- (je 1 Winkel und 1 Abdeckleiste)
- lose beigelegt

Verriegelung:

- über Locinox-Schloss, inkl. PZ
- über Hebelverschluss, Typ „TAM“
- über E-Antrieb

Sicherheit: (nur bei Elektroantrieb)

- aktive Sicherheitsleisten an den Führungspfosten
- aktive Sicherheitsleisten an der Haupt- und Nebenschließkante (abhängig von der Torgröße)
- passive Sicherheitskontaktleiste an der Hauptschließkante
- Lichtschranke, bestehend aus Sender und Empfänger



Notizen:



Schematische Darstellung:

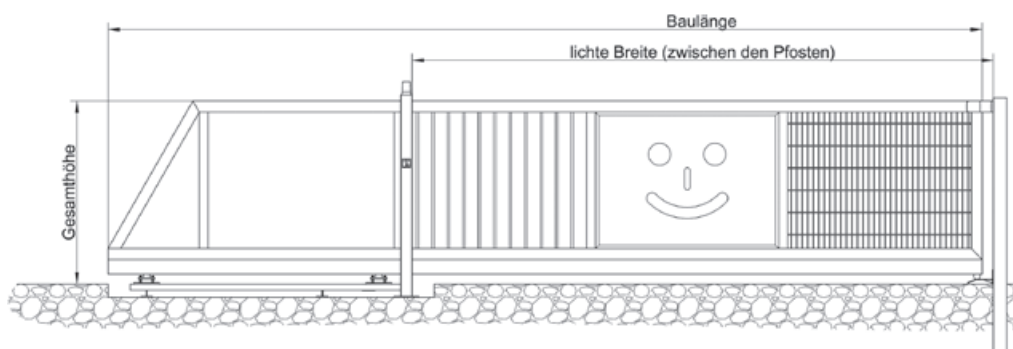

Vorteile:

- ✓ keine Laufschiene in der Toreinfahrt durch freitragende Laufrollenprofile
- ✓ kein Einfluss von Schnee, Frost oder anderen Verschmutzungen auf die Torfunktion
- ✓ individuelle, objektbezogene Fertigung der Toranlage
- ✓ optimale Lösung bei steigenden Einfahrten
- ✓ Schiebetore benötigen keinen Schwenkraum
- ✓ große Einfahrtsbreiten sind problemlos zu realisieren
- ✓ für Industrie- und Privatgebrauch geeignet
- ✓ schnelle und einfache Montage

Da das freitragende Schiebetor (Typ FST) eine individuelle Lösung für den Kunden darstellt, gelten alle **Preise auf Anfrage**.

Die TAM-Schiebetore können in verschiedenen Ausführungen gefertigt werden!

in Parallelogrammform

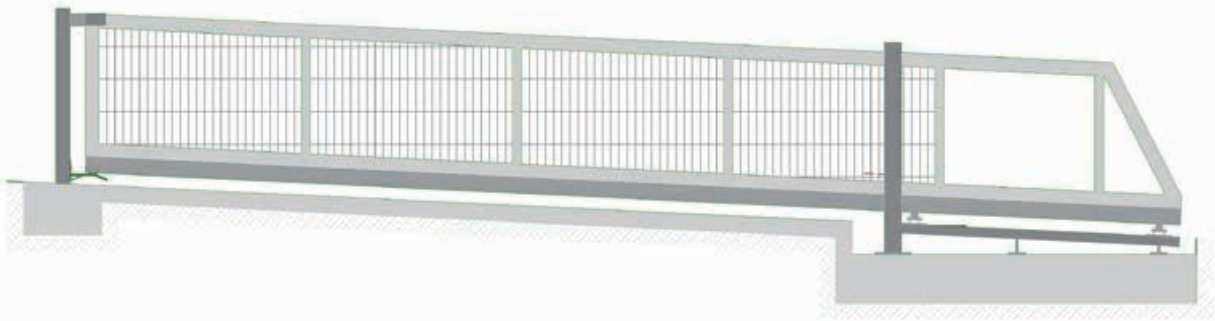

in Trapezform



als gegenläufiges Schiebetor

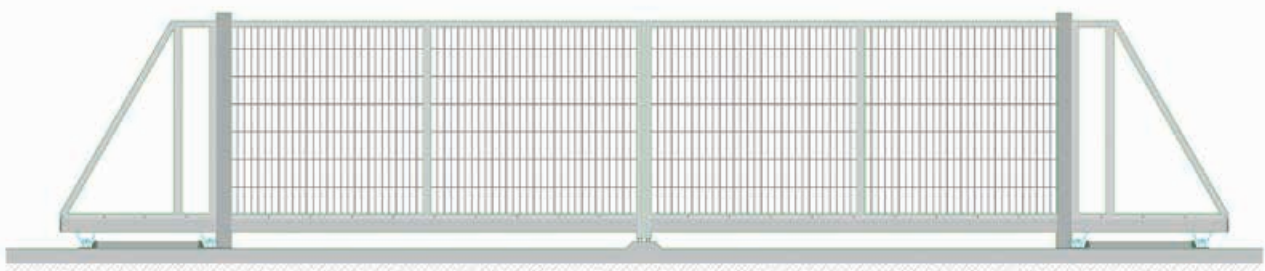

mit Blechfüllung

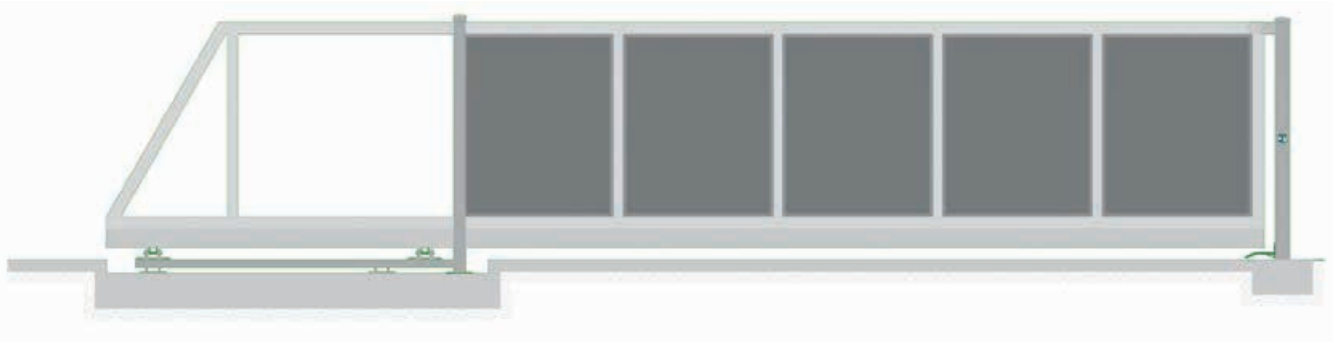

mit Zierfüllung USM Kugel/ Spitze/ Karo/ Ring

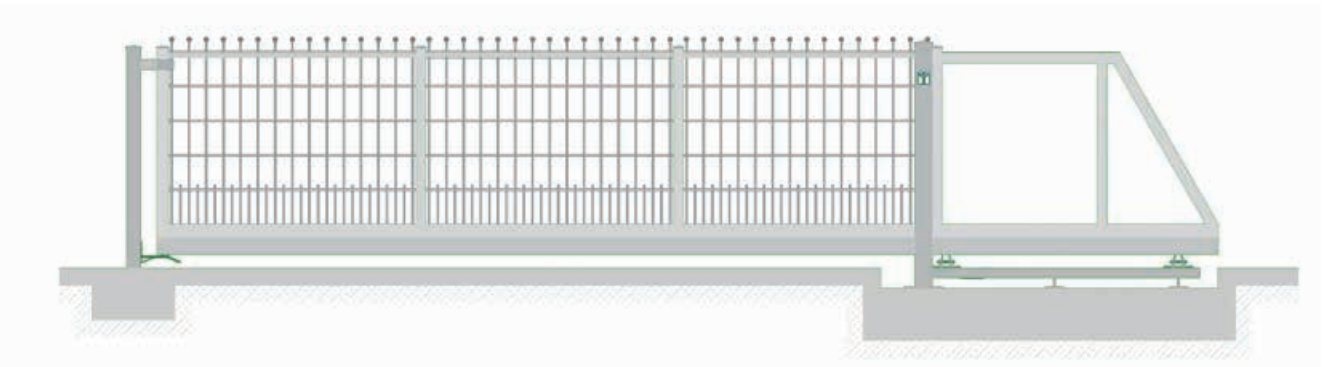

mit Zierfüllung FQÜ oder FRÜ

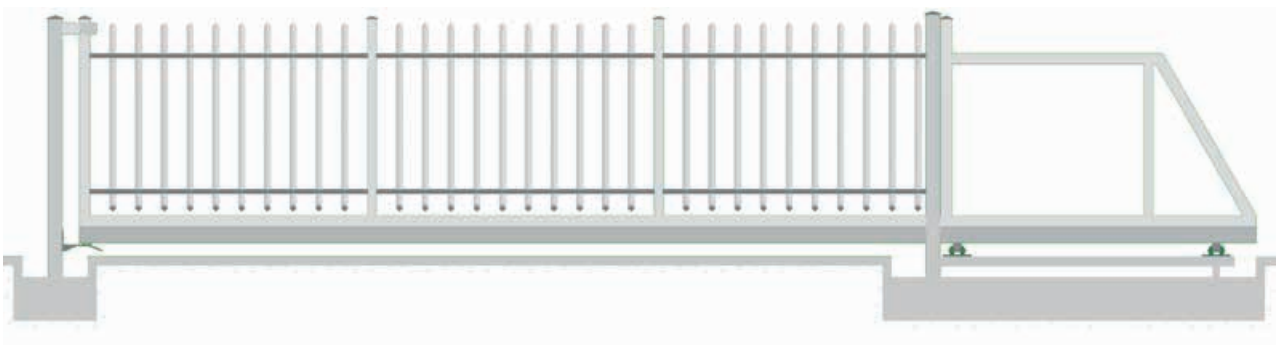

mit Oberbogen

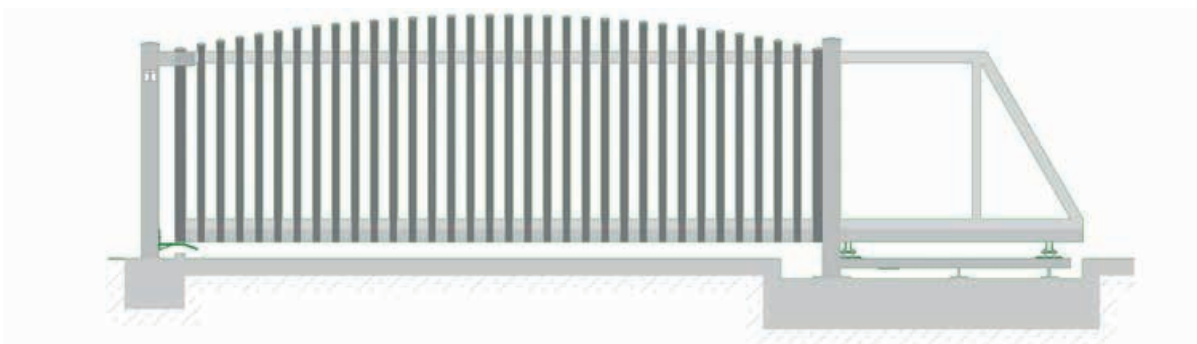

freitragende Schiebetore Typ FST-L

Öffnungsrichtung (siehe Seite 1.6):

- nach Kundenwunsch
- Bitte stets bei Bestellungen angeben!

Öffnungsbreiten:

- 3,0 m bis 8,0 m

Bauhöhe:

- 0,85 m bis 2,05 m

Ausführung:

- feuerverzinkt
- feuerverzinkt und pulverbeschichtet

Oberholm:

- RR 60 x 40 (bis 3,5 m)
- QR 60 (4,0 m)
- RR 80 x 60 (ab 4,5 m bis 5,0 m)
- RR 120 x 60 (ab 5,1 m)
- (Laufschiene aus Aluminium)

Pfosten:

- 1 Führungspfosten außen aus QR 100 mm (bis 5,0 m) oder QR 120 mm (ab 5,1 m)
- Schließportal aus RR 80 x 60 (bis 5,0 m) oder RR 120 x 60 (ab 5,1 m)

Füllung:

- Doppelstabgittermatte DSM 8/6/8 MW 50/200
- U-Profilgittermatte UPM MW 50/200
- Rechteckrohr RR 30 x 20 mm

Zaunanschluss:

- 2 x Zaunanschlusset (je 1 Winkel und 1 Abdeckleiste) lose beigelegt

Verriegelung:

- über Locinox-Schloss, inkl. PZ
- über E-Antrieb

Sicherheit: (nur bei Elektroantrieb)

- aktive Sicherheitsleisten am Führungspfosten
- passive Sicherheitsleiste an der Hauptschließkante
- Lichtschranke, bestehend aus Sender und Empfänger

Vorteile:

- keine Laufschiene in der Toreinfahrt durch freitragendes Laufrollenprofil
- kein Einfluss von Schnee, Frost oder anderen Verschmutzungen auf die Torfunktion
- schnelle Lieferzeiten, durch Systembauweise
- optimale Lösung bei steigenden Einfahrten
- leichte Schiebetore benötigen keinen Schwenkraum
- ideal für den privaten Gebrauch
- schnelle und einfache Montage

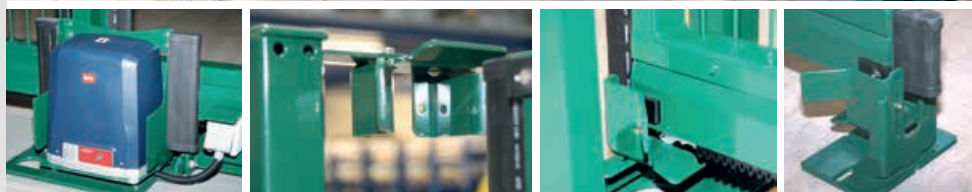

Schematische Darstellung:

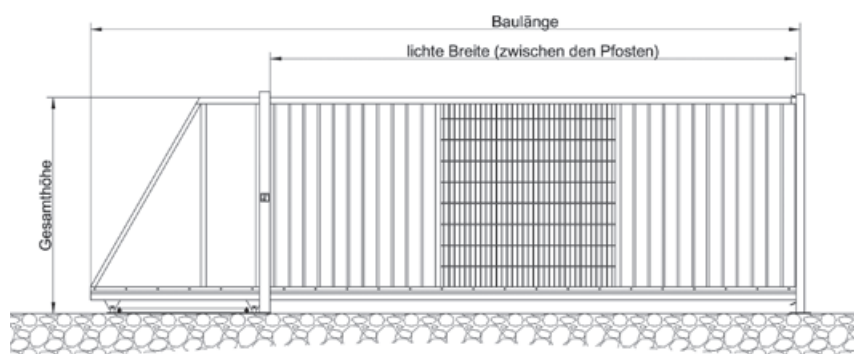

Notizen:

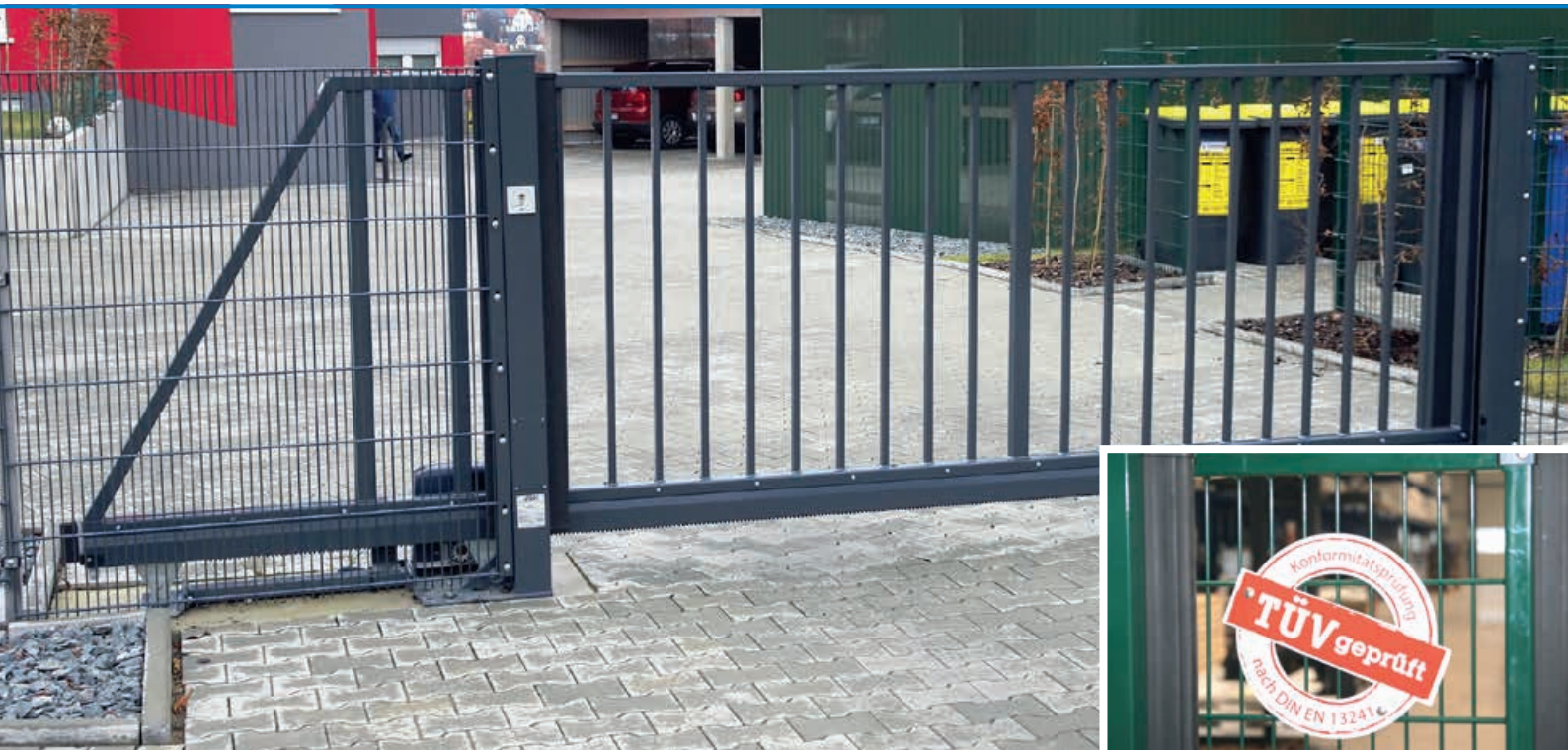

Preise:

Ausführung: feuerverzinkt

lichte Breite												
in mm	1000	zzgl. Antriebsset	1200	zzgl. Antriebsset	1400	zzgl. Antriebsset	1600	zzgl. Antriebsset	1800	zzgl. Antriebsset	2000	zzgl. Antriebsset
3000	1951,00	1601,00	1992,00	1628,00	2043,00	1654,00	2101,00	1681,00	2145,00	1707,00	2205,00	1734,00
3500	2085,00	1615,00	2134,00	1641,00	2183,00	1668,00	2240,00	1694,00	2299,00	1721,00	2369,00	1747,00
4000	2221,00	1628,00	2272,00	1654,00	2341,00	1681,00	2411,00	1707,00	2484,00	1734,00	2558,00	1760,00
4500	2362,00	1641,00	2434,00	1668,00	2496,00	1694,00	2579,00	1721,00	2653,00	1747,00	2730,00	1774,00
5000	2730,00	1655,00	2814,00	1681,00	2899,00	1708,00	2992,00	1734,00	3080,00	1761,00	3169,00	1787,00
5500	3083,00	1734,00	3155,00	1761,00	3231,00	1787,00	3305,00	1813,00	3381,00	1839,00	3458,00	1863,00
6000	3256,00	1745,00	3332,00	1772,00	3407,00	1798,00	3484,00	1824,00	3563,00	1849,00	3642,00	1874,00
6500	3427,00	1756,00	3504,00	1783,00	3582,00	1809,00	3663,00	1835,00	3743,00	1860,00	3823,00	1885,00
7000	3622,00	1767,00	3708,00	1794,00	3793,00	1820,00	3881,00	1846,00	3969,00	1871,00	4057,00	1896,00
7500	3807,00	1779,00	3894,00	1805,00	3983,00	1831,00	4074,00	1857,00	4164,00	1882,00	4255,00	1906,00
8000	3964,00	1790,00	4052,00	1816,00	4144,00	1842,00	4236,00	1868,00	4328,00	1893,00	4422,00	1917,00

Ausführung: feuerverzinkt und pulverbeschichtet

lichte Breite												
in mm	1000	zzgl. Antriebsset	1200	zzgl. Antriebsset	1400	zzgl. Antriebsset	1600	zzgl. Antriebsset	1800	zzgl. Antriebsset	2000	zzgl. Antriebsset
3000	2141,00	1601,00	2215,00	1628,00	2279,00	1654,00	2354,00	1681,00	2421,00	1707,00	2488,00	1734,00
3500	2282,00	1615,00	2366,00	1641,00	2441,00	1668,00	2523,00	1694,00	2609,00	1721,00	2697,00	1747,00
4000	2705,00	1628,00	2795,00	1654,00	2898,00	1681,00	2995,00	1707,00	3100,00	1734,00	3191,00	1760,00
4500	2867,00	1641,00	2962,00	1668,00	3070,00	1694,00	3172,00	1721,00	3280,00	1747,00	3376,00	1774,00
5000	3164,00	1655,00	3271,00	1681,00	3393,00	1708,00	3507,00	1734,00	3630,00	1761,00	3738,00	1787,00
5500	3654,00	1734,00	3790,00	1761,00	3942,00	1787,00	4081,00	1813,00	4235,00	1839,00	4374,00	1863,00
6000	3890,00	1745,00	4035,00	1772,00	4198,00	1798,00	4343,00	1824,00	4509,00	1849,00	4656,00	1874,00
6500	4223,00	1756,00	4381,00	1783,00	4560,00	1809,00	4719,00	1835,00	4898,00	1860,00	5059,00	1885,00
7000	4460,00	1767,00	4631,00	1794,00	4825,00	1820,00	4997,00	1846,00	5193,00	1871,00	5366,00	1896,00
7500	4691,00	1779,00	4874,00	1805,00	5078,00	1831,00	5262,00	1857,00	5467,00	1882,00	5652,00	1906,00
8000	4881,00	1790,00	5072,00	1816,00	5284,00	1842,00	5477,00	1868,00	5692,00	1893,00	5884,00	1917,00

Sonderfarben auf Anfrage.

Alle Preise verstehen sich einschließlich Verpackung, Zubehör und Befestigungsmaterial (zzgl. MwSt.).

Rollenschiebetore Typ RST

Öffnungsrichtung (siehe Seite 1.6):

- nach Kundenwunsch
- Bitte stets bei Bestellungen angeben!

Öffnungsbreiten:

- bis 18 m, einflügelig
- bis 36 m, zweiflügelig (gegenläufig)
- größere Öffnungsbreiten auf Anfrage

Ausführung:

- feuerverzinkt
(bis ca. 15 m lichte Breite)
- feuerverzinkt und pulverbeschichtet
(bis ca. 13 m lichte Breite)
- flammstutzverzinkt und deckbeschichtet
(über 13 m lichte Breite)

Rahmen / Pfosten:

- abhängig von der Baugröße

Füllung:

- Doppelstabgittermatte
DSM 8/6/8 MW 50/200
- U-Profilgittermatte
UPM MW 50/200
- Rechteckrohr RR 30 x 20 mm
- Rundrohr Ø 26,9 mm
- andere Füllungen auf Anfrage

Zaunanschluss:

- 2 x Zaunanschlusset
(je 1 Winkel und 1 Abdeckleiste)
- lose beigelegt

Verriegelung:

- über Locinox-Schloss, inkl. PZ
- über Hebelverschluss, Typ „TAM“
- über E-Antrieb

Sicherheit: (nur bei Elektroantrieb)

- aktive Sicherheitsleisten an den Führungspfosten
- aktive Sicherheitsleisten an Haupt- und Nebenschließkante
(abhängig von der Torgröße)
- passive Sicherheitskontaktleiste an der Hauptschließkante
- Lichtschranke, bestehend aus Sender und Empfänger



Notizen:



Schematische Darstellung:

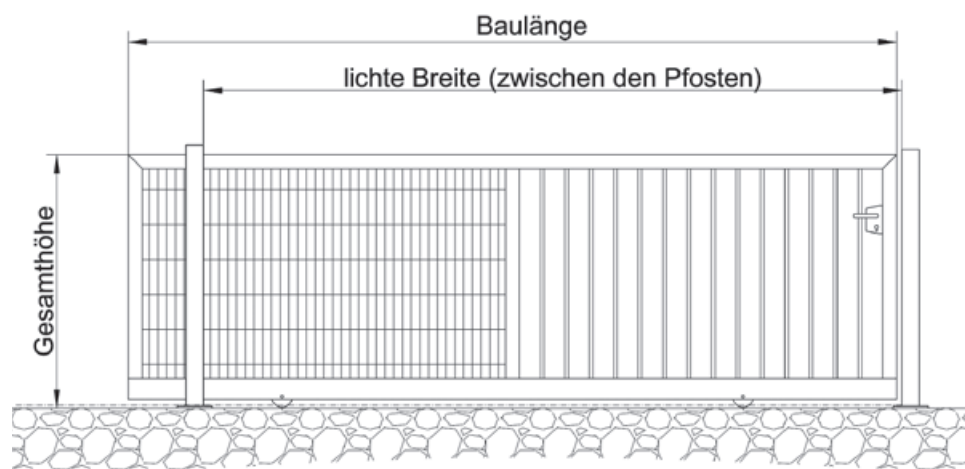

Vorteile:

- ✓ platzsparende Alternative zu freitragenden Schiebetoren
- ✓ benötigt wenig Rückfahrraum
- ✓ individuelle, objektbezogene Fertigung der Toranlage
- ✓ optimale Lösung bei steigenden Einfahrten
- ✓ Rollenschiebetore benötigen keinen Schwenkraum
- ✓ Große Einfahrtsbreiten sind problemlos zu realisieren
- ✓ für Industrie- und Privatgebrauch geeignet
- ✓ schnelle und einfache Montage

Da das Rollenschiebetor (Typ RST) eine individuelle Lösung für den Kunden darstellt, gelten alle **Preise auf Anfrage**.

Antriebs- und Steuersäule, Typ ATS

Ausführung:

verzinktes Stahlblech mit Epoxy-Grundierung und Pulverbeschichtung

Abmessung:

- Standardgröße T = 350 x B = 450 mm
- Höhe Säule = Höhe des Schiebetores
- weitere Größen auf Anfrage

Bedienpanel:

- horizontale Bedieneinheit
- Schlüsselschalter UP mit Logo „TAM“

Gehäusetür:

- Standard-Türhöhe 1000 mm bzw. 1500 mm
- Schwenkhebelverschluss aus schwarzem Kunststoff
- Fronttür 120° öffnend, herausnehmbar mit umlaufender Dichtung
- Verriegelung über Schwenkhebelverschluss, vorbereitet für Profilhalbzylinder

Innenraum:

- vorbereitet für Hutschienen und/oder Kabelhalter
- „einfache & saubere“ Verdrahtung mittels Kabelmanagement
- integrierte Motorkonsole mit Höhenverstellung
- Schlagregensicher

Sicherheit:

- aktive Sicherheitsleisten an den Seitenwänden
- in Säule integrierte Lichtschanke

Optional:

- Solarpanel mit Akku-Pack
- Gehäusedeckel angeschrägt oder pyramidenförmig
- senkrechte Bedieneinheit
- Schlüsselschalter UP für Feuerwehr
- Not-Aus-Taster
- Schwenkhebelverschluss in Edelstahlausführung mit PZ-Abdeckung
- Doppel-PZ am Schwenkhebelverschluss
- Warnblinkleuchte

Vorteile:

- markantes Erscheinungsbild
- bietet viel Platz für die Integration von Zusatzkomponenten
- Antriebsgehäuse und gleichzeitig Führungspfeifen
- stabile & korrosionsbeständige Konstruktion
- kein Einfluss von Schnee, Frost oder Verschmutzungen auf die Antriebseinheit
- Integrierung aller Antriebs- & Bedienkomponenten
- modulare Bauweise auf Kundenbedürfnisse anpassbar



Schematische Darstellung:

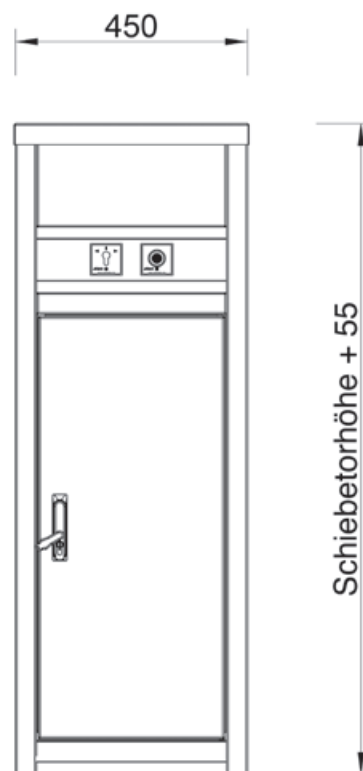

Notizen:

Alle Preise auf Anfrage.





Allgemeines



Schiebetore



Drehflügeltore



Pfostensysteme



Zaunsysteme



weitere Produkte



Allgemeine Geschäftsbedingungen



Sonstiges



Elektrische Antriebe für TAM-Drehflügel Tore

TAM-Drehflügel Tore können abhängig von Kundenanforderungen mit elektromechanischen oder wahlweise mit hydraulischen Drehorantrieben ausgestattet werden. Dabei kommen, bei uns im Haus, nur qualitativ hochwertige und zuverlässige Antriebe von geprüften Herstellern zum Einsatz.

Die von uns angebotenen Drehorantriebe arbeiten mit selbstüberwachenden Steuerungen, welche problemlos in der Lage sind, Kräfte automatisch anzupassen und damit eine gleichmäßige Torbewegung dauerhaft zu gewährleisten. Des Weiteren werden alle notwendigen Sicherheitseinrichtungen passend der Situation und dem Stand der Technik von uns ausgewählt.

TAM-Drehoranlagen erfüllen nicht nur die gesetzlichen Sicherheitsanforderungen, sondern bieten dem Endverbraucher darüber hinaus Qualität, Zuverlässigkeit und Komfort.

Bei der Planung, Konstruktion, Fertigung und Ausrüstung unserer Drehoranlagen kommen u. a. die nachfolgend aufgeführten Richtlinien, Normen und Gesetzlichkeiten zur Anwendung:

305/2011/EU	Bauproduktenverordnung (EU-BauPVO)
2006/42/EG	EG-Maschinenrichtlinie
2014/30/EU	EMV-Richtlinie
2014/35/EU	Niederspannungsrichtlinie
DIN EN 13241	Tore - Produktnorm; Leistungseigenschaften
DIN EN 12604	Tore - Mechanische Aspekte; Anforderungen und Prüfverfahren
DIN EN 12453	Tore - Nutzungssicherheit kraftbetätigter Tore; Anforderungen und Prüfverfahren
DIN EN 12635	Tore - Einbau und Nutzung
DIN EN ISO 13849-1	Sicherheit von Maschinen; Sicherheitsbezogene Teile von Steuerungen
DIN EN 60204-1	Sicherheit von Maschinen; elektrische Ausrüstung von Maschinen; Teil 1 - allgemeine Anforderungen
DIN EN 60335-1	Sicherheit elektrischer Geräte ...; Teil 1 - allgemeine Anforderungen
DIN EN 1090	Stahltragwerke; Ausführung und Zertifizierung
ProdSG	Produktsicherheitsgesetz
ArbStättV	Arbeitsstättenverordnung
DGUV Vorschrift 1	Grundsätze der Prävention

Unsere elektrisch ausgerüsteten Drehoranlagen werden im Zuge der Fertigung auf dem eigens dafür entwickelten Prüfstand montiert und definierten Funktions- und Sicherheitstests unterzogen. Die Auslieferung erfolgt anschließend komplett mit technischer Dokumentation, Betriebsanleitung, Anschlussplan und Prüfbuch.

Auf Anfrage und vorbehaltlich der technischen Klärung können wir Drehflügel Tore optional mit weiterem Zubehör und technischer Ausrüstung planen und fertigen:

- | | | |
|-------------------|---------------------------|-----------------------|
| - Schlüsseltaster | - Funkfernbedienungen | - GSM-Module |
| - Tischtaster | - Warnblinkleuchten | - Schaltschränke |
| - Standsäulen | - Zugangskontrollsysteme | - Induktionsschleifen |
| - Lichtschranken | - Sicherheitsausrüstungen | - Zeitschaltuhren |

Auf Kundenwunsch, jeweils nach Angebot und Absprache, führen wir gerne die empfohlenen jährlichen Wartungen sowie sicherheitstechnischen Überprüfungen von kraftbetätigten Toranlage nach ASR A1.7 durch.

Zubehör für elektrische Drehtore

Sicherheitseinrichtung



Lichtschanke ARGOS

- für 12 - 24 V Betriebsspannung
- Sender-Empfänger bis 20 m Reichweite, kabelgebunden
- wassergeschützt

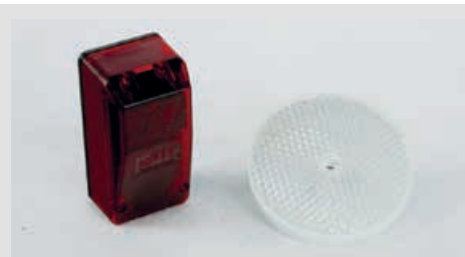

Reflexionslichtschanke mit Spiegel

- (Zweiwege-Lichtschanke) für 10 - 40 V DC / 24 V AC
- Reflektor-Spiegeldurchmesser ca. Ø 80 mm
- Sender bis Spiegel max. 12 m Reichweite
- mit Wetterschutzhaube



Einweglichtschanke mit Batterie

- Sender mit 2x 3,6V Lithium Batterien Betriebsspannung
- Empfänger mit 12 - 24V AC/DC Betriebsspannung
- Sender bis Spiegel max. 12 m Reichweite
- Schutzart IP45



Warnblinkleuchte mit integrierter Antenne

- mit LED Leuchtmittel
- Betriebsspannung 230V oder 12 - 24V AC/DC



Sicherheitskontaktleiste

- für die Schließkantensicherung
- je nach Anforderung als: - passive Gummileiste
- aktive Kontaktleiste mit Signaldraht
- Leisten mit Alu-Schiene zur Montage



Regulierbarer Dämpfer

- für Drehtore mit Steigband
- Dämpfer mit Gelenkaufnahme, zum Ausgleichen der Höhenunterschiede
- je nach Steigung kann der Dämpfer auf die entsprechende Zulaufgeschwindigkeit angepasst werden



Not-Aus Taster

- ohne Rast-Funktion

Zutrittsysteme



Schlüsseltaster UP mit Logo „TAM“

- zum Einbau im Torpfosten
- zur Schaltung des Torantriebes per Schlüssel
- inkl. Profilhalbzylinder 30/5 mm gleichschließend, mit 3 Schlüsseln



Handsender 2 Kanal oder 4 Kanal

- wahlweise für die Funkfrequenz
 - 433 MHz mit Rolling-Code
 - 868 MHz mit Linear-Code und 10-poligen Codierschalter



Stabantenne mit Magnetfuß

- zur Erweiterung der Funkfrequenzen 433 MHz oder 868 MHz
- inkl. Zuleitungskabel



Funk-Codetastatur mit Batterie

- zum Anbau am z.B. Torpfosten
- zur drahtlosen Schaltung des Torantriebes
- Touchpad mit Hintergrundbeleuchtung
- 433 MHz-Rolling-Code, 10 Kanal und bis zu 100 Codes zwischen 4 bis 7 stellig



Zutrittskontrolle inkl. Kartenleser

- zum Anbau am Torpfosten
- zur Schaltung des Torantriebes (kabelgebunden)
- Bedienung mittels Drucktasten mit Hintergrundbeleuchtung und/ oder Karte (RFID)
- Arbeitsspannung 12 - 24V AC/DC, <35mA, RFID 125kHz bis zu 1000 Nutzer
- 4 bis 6 stellige Codes möglich



Codetastatur SLIMSTONE

- zum Anbau am Torpfosten
- zur Schaltung des Torantriebes (kabelgebunden)
- Bedienung mittels Edelstahl-Drucktasten mit Hintergrundbeleuchtung
- Arbeitsspannung 12 bis 26V AC/DC, Pmax= 13,5W
- bis zu 100 Codes, 4 bis 8 stellige Codes können eingespeichert werden



GSM Modul 1 Kanal für 50 Nutzer (ohne SIMKarte)

- für bis zu 50 Rufnummern, Konfiguration über SMS oder PC-Software
- Betriebsspannung 12 - 24V AC/DC
- für bauseitige Micro-SIM-Karte
- montiert im Kleinverteiler



Jahreszeitschaltuhr optional mit Funkuhr Synchronisation

- umfangreiche Jahresuhrfunktionen sowie 14 unterschiedliche Wochenprogramme
- 2 Kanäle und 2 externe Eingänge
- montiert im Kleinverteiler
- inkl. OBELISK Speicherkarte

Zutrittsysteme



Programmierset „OBELISK“ für Zeitschaltuhr

- für Windows XP/Vista/7/8/10 (32/64 Bit)
- inkl. USB-Steckadapter und OBELISK top2-Speicherkarte

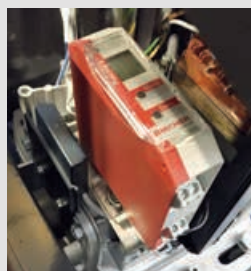

Schleifendetektor 1 Kanal oder 2 Kanal

- zur Montage auf Hutschiene
- Betriebstemperatur -20 bis + 70°C
- Betriebsspannung 230V
- Schleifenwiderstand inkl. Zuleitung max. 8 Ohm



Externe Funkempfänger

- Ausführung als 1, 2 oder 4 Kanal
- Betriebsspannung 24V oder 230V
- für die Funkfrequenzen 433 MHz oder 868 MHz



Sprechanlage für 1 bis 4 Haushalte

- inkl. Audio-Türstation zur Aufputzmontage
- mit bis zu 4 Haustelefonen zur Aufputzmontage
- inkl. Transformator

Sonder-Zutrittsysteme



Schlüsseltaster mit Blende und Aufschrift „Feuerwehr“



Schlüsselschalter mit Feuerwehdreikant nach DIN 3223

- für Dreikantschlüssel 18 mm
- mit Rastfunktion



Schlüssel Safe

- für Schlüsselaufnahme
- Verriegelungsart gibt die jeweilige ortsansässige Feuerwehr oder Fachfirma vor, daher muss der Einbauort angegeben werden!
- inkl. Putzblende mit Staubschutz



Reed Kontakt

- zur Öffnungsüberwachung vom Drehorblatt
- für z. B. Zugangskontrollen oder Alarmanlagen

Verriegelungssysteme



Elektroschloss für eine Bodenverriegelung

- 15 mm Hublänge und Verriegelungsbolzen Ø 17 mm
- mit manueller Entriegelung über Profilhalbzylinder, inkl. 2 Schlüssel
- Versorgungsspannung 230V AC



Elektroschloss für eine Bodenverriegelung

- 50 mm Hublänge und Verriegelungsbolzen mit Ø 20 mm
- mit manueller Entriegelung über Profilhalbzylinder, inkl. 2 Schlüssel
- Versorgungsspannung 24V AC



Auflaufschuh zum Einbetonieren

- wahlweise für Rahmenbreiten 40 oder 60 mm
- inkl. Verriegelungsmöglichkeit für Elektroschlösser

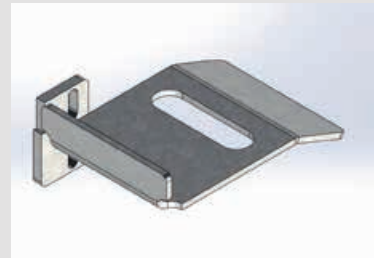

Auflaufschuh zum Anschrauben

- wahlweise für Rahmenbreiten 40 oder 60 mm
- inkl. Verriegelungsmöglichkeit für Elektroschlösser



Schlossarretierung zum Einbetonieren

- zur Arretierung des Torflügels bei Offenstellung
- inkl. verstellbaren Gummipuffer und Verriegelungsmöglichkeit für Elektroschlösser



Schlossarretierung zum Aufdübeln

- zur Arretierung des Torflügels bei Offenstellung
- inkl. verstellbaren Gummipuffer und Verriegelungsmöglichkeit für Elektroschlösser



Schlossarretierung zur Wandbefestigung

- zur Arretierung des Torflügels bei Offenstellung
- inkl. verstellbaren Gummipuffer und Verriegelungsmöglichkeit für Elektroschlösser



Magnetschloss mit Toranschlag

- Schloss stromlos geöffnet
- mit pulverbeschichtetem Aluminiumgehäuse
- Montage über Quick-Fix



leichte Gittermattentür – LGT

Öffnungsrichtung:

- bei Montage frei wählbar

Ausführung:

- feuerverzinkt
- feuerverzinkt und pulverbeschichtet

Rahmen:

- Seitenholme RR 60 x 40 mm (oberer Abschluss mit Kunststoffkappe)
- ohne Ober- und Unterholm

Pfosten:

- ohne, bauseitig vorhanden
- gegen Aufpreis (siehe 4. Pfostensysteme)

Füllung:

- Doppelstabgittermatte (ohne Spitzen)
DSM 8/6/8 MW 50/200

Verriegelung:

- Rohrahmeneinsteckschloss mit Edelstahlstulp (eintourig 22 mm), für Profilzylinder vorgerichtet
- zweiteilig verstellbarer Anschlag mit Gummidämpfer

Bänder:

- L-Bänder M12, Edelstahl (Öffnungswinkel ca. 90°)

Zubehör:

- 1 Paar Aluminium-Tordrücker

Schematische Darstellung:

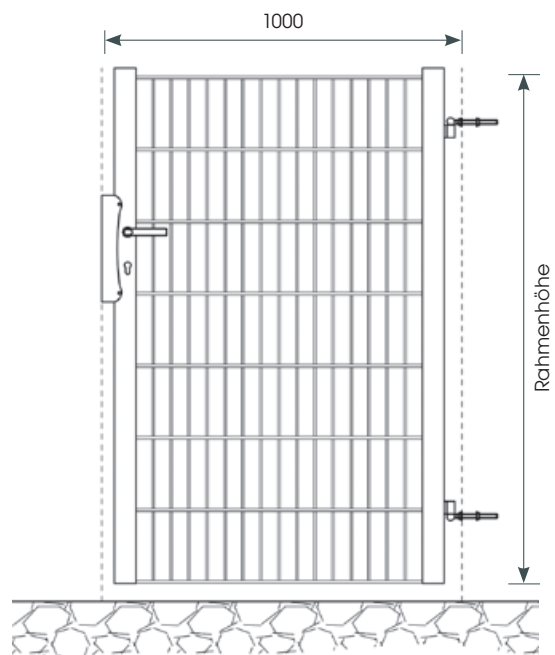

Notizen:



lichte Breite in mm	Rahmen	Pfosten	Bänder
1000	60 x 40 mm	ohne	L-Bänder M12

Mehrpriis für das Bohren von 1 Band- und 1 Anschlagpfosten = 19,74 €/Paar (zzgl. Pfostenpreis)

Preise:

Ausführung: feuerverzinkt

lichte Breite in mm	Preis für Rahmenhöhe in €							
	630	830	1030	1230	1430	1630	1830	2030
1000	142,00	146,00	152,00	164,00	176,00	187,00	199,00	211,00

Ausführung: feuerverzinkt und pulverbeschichtet

lichte Breite in mm	Preis für Rahmenhöhe in €							
	630	830	1030	1230	1430	1630	1830	2030
1000	155,00	162,00	173,00	188,00	204,00	220,00	236,00	251,00

Alle Preise verstehen sich einschließlich Verpackung und Zubehör (zzgl. MwSt.).



Standard-Gittermatten-Tor SGT

Öffnungsrichtung:

- bei Montage frei wählbar

Ausführung:

- feuerverzinkt
- feuerverzinkt und pulverbeschichtet

Rahmen:

- RR 60 x 40 mm

Pfosten:

- QR 60 mm
- QR 80 mm (ab Rahmenhöhe 1,80 m)
- beidseitig angeschweißter Zaunanschluss (Alu-Pyramidenkappe)

Füllung:

- Doppelstabgittermatte DSM 8/6/8 MW 50/200

Verriegelung:

- Rohrrahmeneinsteckschloss mit Edelstahlstulp (eintourig 22 mm), für Profilzylinder vorgerichtet
- zweiteilig verstellbarer Anschlag mit Gummidämpfer

Bänder:

- L-Bänder M12, Edelstahl (Öffnungswinkel ca. 90°)

Zubehör:

- 1 Paar Aluminium-Tordrücken mit Kurzschild

Optional (siehe Zubehör auf Seite 3.35):

- Zackenleiste zum Aufschrauben
- PZ-Rosetten
- Knauf
- Profilzylinder

Schematische Darstellung:

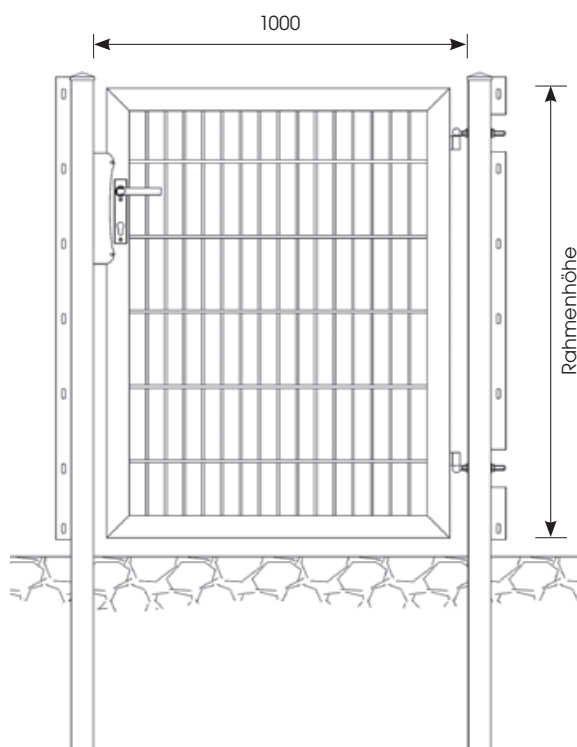

Notizen:



lichte Breite in mm	Rahmen	Pfosten	Bänder
1000	60 x 40 mm	60 x 60 mm	L-Bänder M12
1250		ab Rahmenhöhe 1800 mm:	
		80 x 80 mm	

Preise:

Ausführung: feuerverzinkt

lichte Breite in mm	Preis für Rahmenhöhe in €						
	800	1000	1200	1400	1600	1800	2000
1000	338,00	350,00	365,00	390,00	402,00	445,00	470,00
1250	365,00	388,00	413,00	444,00	471,00	505,00	530,00

Ausführung: feuerverzinkt und pulverbeschichtet

lichte Breite in mm	Preis für Rahmenhöhe in €						
	800	1000	1200	1400	1600	1800	2000
1000	358,00	380,00	410,00	435,00	460,00	495,00	525,00
1250	391,00	418,00	454,00	490,00	520,00	556,00	586,50

Alle Preise verstehen sich einschließlich Zaunanschluss, Verpackung und Zubehör (zzgl. MwSt.).



Kombitor 1flg. – KTE

Öffnungsrichtung:

- bei Montage frei wählbar

Ausführung:

- feuerverzinkt
- feuerverzinkt und pulverbeschichtet

Rahmen:

- RR 60 x 40 mm

Pfosten:

- QR 80 mm
- QR 100 mm (ab 1,5 m Breite)
(Alu-Pyramidenkappe)

Füllung:

- Doppelstabgittermatte DSM 8/6/8 MW 50/200

Verriegelung:

- Rohrahmeneinsteckschloss mit Edelstahlstulp (eintourig 22 mm), für Profilzylinder vorgerichtet
- zweiteilig verstellbarer Anschlag mit Gummidämpfer

Bänder:

- M16 mit Gelenkbolzen und Sicherungsscheibe (Öffnungswinkel ca. 180°)

Zubehör:

- 1 Paar Aluminium-Tordrucker mit Kurzschild

Optional (siehe Zubehör auf Seite 3.35):

- Zaunanschluss (wahlweise leicht od. schwer)
- Zackenleiste zum Aufschrauben
- PZ-Rosetten
- Profilzylinder
- Hakenfeststeller
- Feststellbügel

Schematische Darstellung:

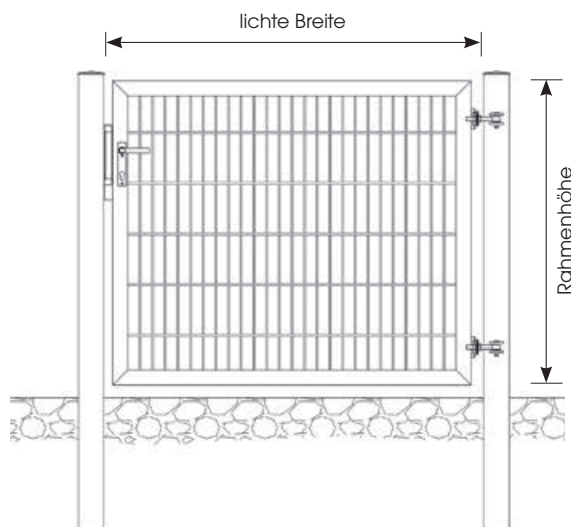

Notizen:



lichte Breite in mm	Rahmen	Pfosten	Bänder
1000	60 x 40 mm	80 x 80 mm	M16 x 120 mm
1250	60 x 40 mm	80 x 80 mm	M16 x 120 mm
1500	60 x 40 mm	100 x 100 mm	M16 x 120 mm
2000	60 x 40 mm	100 x 100 mm	M16 x 120 mm

Preise:

Ausführung: feuerverzinkt

lichte Breite in mm	Preis für Rahmenhöhe in €						
	800	1000	1200	1400	1600	1800	2000
1000	348,00	359,00	385,00	411,00	437,00	463,00	489,00
1250	369,00	380,00	406,00	432,00	458,00	484,00	510,00
1500	383,00	395,00	421,00	447,00	473,00	499,00	525,00
2000	409,00	422,00	452,00	482,00	513,00	543,00	565,00

Ausführung: feuerverzinkt und pulverbeschichtet

lichte Breite in mm	Preis für Rahmenhöhe in €						
	800	1000	1200	1400	1600	1800	2000
1000	364,00	388,00	420,00	452,00	484,00	516,00	548,00
1250	393,00	419,00	454,00	489,00	524,00	559,00	594,00
1500	418,00	441,00	482,00	522,00	560,00	590,00	633,00
2000	462,00	490,00	527,00	565,00	603,00	639,00	677,00

Alle Preise verstehen sich einschließlich Verpackung und Zubehör (zzgl. MwSt.).



Kombitor 2flg. – KTZ

Öffnungsrichtung:

- bei Montage frei wählbar

Ausführung:

- feuerverzinkt
- feuerverzinkt und pulverbeschichtet

Rahmen:

- RR 60 x 40 mm

Pfosten:

- QR 80 mm
- QR 100 mm (ab 3,00 m Breite)
(Alu-Pyramidenkappe)

Füllung:

- Doppelstabgittermatte DSM 8/6/8 MW 50/200

Verriegelung:

- Rohrrahmeneinsteckschloss mit Edelstahlstulp (eintourig 22 mm), für Profilzylinder vorgerichtet
- zweiteilig verstellbarer Anschlag mit Gummidämpfer
- mit Mittelfeststeller und Bodenhülse

Bänder:

- M16 mit Gelenkbolzen und Sicherungsscheibe (Öffnungswinkel ca. 180°)

Zubehör:

- 1 Paar Aluminium-Tordrücker mit Kurzschild

Optional (siehe Zubehör auf Seite 3.35):

- Zaunanschluss (wahlweise leicht od. schwer)
- Zackenleiste zum Aufschrauben
- PZ-Rosetten
- Profilzylinder
- Hakenfeststeller
- Feststellbügel

Schematische Darstellung:

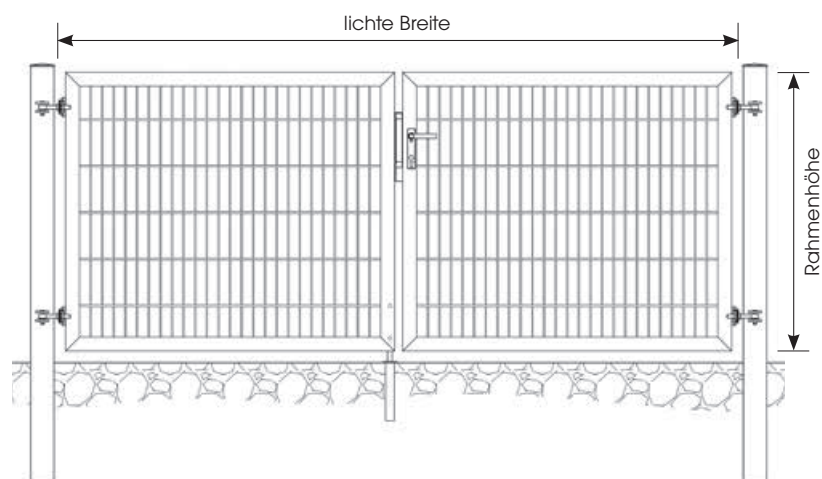

Notizen:



lichte Breite in mm	Rahmen	Pfosten	Bänder
2000	60 x 40 mm	80 x 80 mm	M16 x 120 mm
3000	60 x 40 mm	100 x 100 mm	M16 x 120 mm
4000	60 x 40 mm	100 x 100 mm	M16 x 120 mm

Preise:

Ausführung: feuerverzinkt

lichte Breite in mm	Preis für Rahmenhöhe in €						
	800	1000	1200	1400	1600	1800	2000
2000	523,00	555,00	598,00	651,00	704,00	757,00	810,00
3000	598,00	640,00	691,00	742,00	793,00	844,00	895,00
4000	724,00	775,00	834,00	883,00	932,00	981,00	1.030,00

Ausführung: feuerverzinkt und pulverbeschichtet

lichte Breite in mm	Preis für Rahmenhöhe in €						
	800	1000	1200	1400	1600	1800	2000
2000	659,00	688,00	754,00	820,00	886,00	952,00	1018,00
3000	728,00	761,00	826,00	891,00	956,00	1021,00	1086,00
4000	847,00	884,00	948,00	1012,00	1076,00	1140,00	1204,00

Alle Preise verstehen sich einschließlich Verpackung und Zubehör (zzgl. MwSt.).

Industrie-Gittermatten-Tor 1flg. – IGTE

Öffnungsrichtung (siehe Seite 1.6):

- nach Kundenwunsch
- Bitte stets bei Bestellungen angeben!

Ausführung:

- feuerverzinkt
- feuerverzinkt und pulverbeschichtet

Rahmen:

- RR 60 x 40 mm / RR 80 x 60 mm / RR 100 x 60 mm
- je nach Torbreite zusätzlich eingeschweißte Mittelstege

Pfosten:

- QR 80 mm bis QR 200 mm (Alu- Pyramidenkappe)

Zaunanschluss:

- beidseitig angeschweißter Zaunanschluss, Anbaulage ist variabel oder lose beigelegt

Füllung:

- Doppelstabgittermatte DSM 8/6/8 MW 50/200
- U-Profilgittermatte UPM MW 50/200

Verriegelung:

- Einsteckschloß mit Edelstahlstulp (zweitourig), für Profilzylinder vorgerichtet (bis 4,0 m Breite)
- Handhebelverschluss Typ „TAM“ (über 4,0 m Breite)
- zweiteilig verstellbarer Anschlag (bis 3,0 m Breite) mit Gummidämpfer
- durchgehende Anschlagleiste (über 3,0 m Breite) mit Gummidämpfer
- 1 Stück Torfeststeller zum Einbetonieren (ab 2,0 m Breite)

Bänder:

- M16 bis M 24, dreidimensional verstellbar (Öffnungswinkel ca. 180°)

Zubehör:

- 1 Paar Aluminium-Tordrucker mit Kurzschild (bis 4,0 m Breite)

Optional (siehe Zubehör auf Seite 3.35):

- Zackenleiste aufgeschweißt
- Anti-Panikschloß, Doppel-PZ (Feuerwehr)
- Knaufe fest und/oder drehbar
- Zierkugeln
- Profilzylinder
- abschließbarer Mittelfeststeller
- E-Öffner, Türschließer
- Bodenplatten, Wandanschlußplatten, Steigbänder
- Zierfüllung, Parallelogrammform, Trapezform, Oberbogen, Blechfüllung usw.

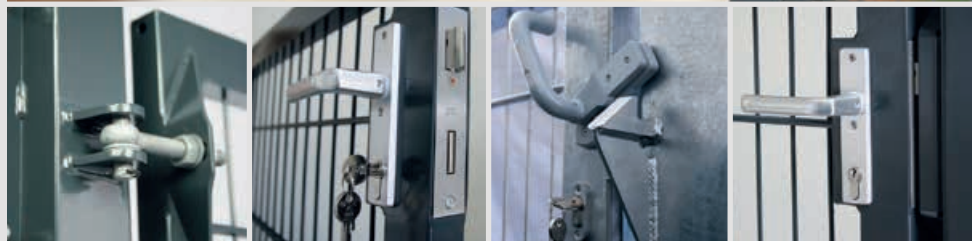

Schematische Darstellung:

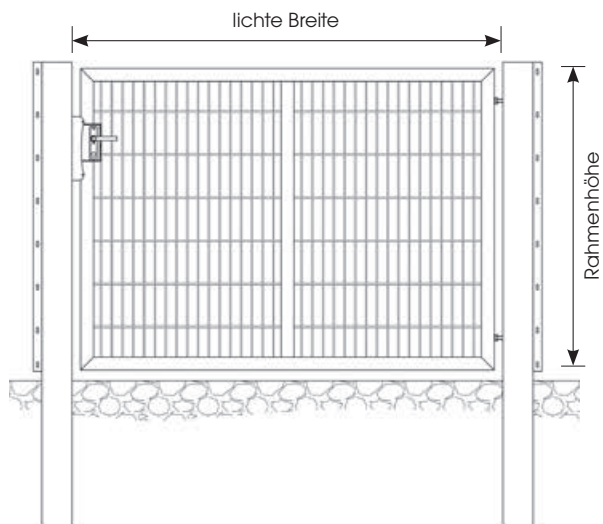

Notizen:

lichte Breite in mm	Rahmen	Pfosten	Bänder	senkrechte Stäbe pro Flügel
bis 1250	RR 60 x 40 mm	QR 80 mm	M16 x 120 mm	0
bis 1500	RR 60 x 40 mm	QR 100 mm	M16 x 120 mm	0
bis 2000	RR 60 x 40 mm	QR 100 mm	M16 x 120 mm	0
bis 2500	RR 60 x 40 mm	QR 120 mm	M16 x 120 mm	0
bis 3000	RR 60 x 40 mm	QR 150 mm	M16 x 120 mm	1
bis 3500	RR 80 x 60 mm	QR 150 mm	M20 x 160 mm	1
bis 5500	RR 80 x 60 mm	QR 200 mm	M20 x 160 mm	2
bis 6000	RR 100 x 60 mm	QR 200 mm	M24 x 160 mm	3

Preise:

Ausführung: feuerverzinkt

lichte Breite in mm	Preis für Rahmenhöhe in €								
	800	1000	1200	1400	1600	1800	2000	2200	2400
1000	397,50	423,50	452,50	481,50	510,50	539,50	568,50	597,50	626,50
1250	443,50	474,50	505,50	536,50	567,50	598,50	629,50	660,50	691,50
1500	488,50	521,50	556,50	591,50	626,50	661,50	696,50	731,50	766,50
2000	597,50	642,50	687,50	732,50	777,50	822,50	867,50	912,50	957,50
2500	718,50	766,50	819,00	871,00	923,00	975,00	1027,00	1079,00	1131,00
3000	769,50	829,50	894,50	961,50	1024,50	1089,50	1154,50	1219,50	1284,50
3500	899,50	964,50	1036,00	1107,50	1179,00	1250,50	1322,00	1393,50	1465,00
4000	1036,50	1099,50	1177,50	1255,50	1333,50	1411,50	1489,50	1567,50	1645,50
4500		1219,50	1307,00	1394,50	1482,00	1569,50	1657,00	1744,50	1832,00
5000		1339,50	1436,50	1533,50	1630,50	1727,50	1824,50	1921,50	2018,50
5500		1524,50	1638,00	1751,50	1865,00	1978,50	2092,00	2205,50	2319,00
6000		1709,50	1839,50	1969,50	2099,50	2229,50	2359,50	2489,50	2619,50

Ausführung: feuerverzinkt und pulverbeschichtet

lichte Breite in mm	Preis für Rahmenhöhe in €								
	800	1000	1200	1400	1600	1800	2000	2200	2400
1000	429,50	466,50	503,50	540,50	577,50	614,50	651,50	688,50	725,50
1250	467,50	509,50	551,50	593,50	635,50	677,50	719,50	761,50	803,50
1500	533,50	579,50	625,50	671,50	717,50	763,50	809,50	855,50	901,50
2000	643,50	682,50	736,50	790,50	844,50	898,50	952,50	1006,50	1060,50
2500	853,50	921,00	988,50	1056,00	1123,50	1191,00	1258,50	1326,00	1393,50
3000	898,50	977,50	1063,50	1149,50	1235,50	1321,50	1407,50	1493,50	1579,50
3500	1041,50	1133,50	1226,00	1318,50	1411,00	1503,50	1596,00	1688,50	1781,00
4000	1190,50	1289,50	1388,50	1487,50	1586,50	1685,50	1784,50	1883,50	1982,50
4500		1469,50	1546,50	1658,50	1770,50	1882,50	1994,50	2106,50	2218,50
5000		1579,50	1704,50	1829,50	1954,50	2079,50	2204,50	2329,50	2454,50
5500		1792,00	1942,00	2092,00	2242,00	2392,00	2542,00	2692,00	2842,00
6000		2004,50	2179,50	2354,50	2529,50	2704,50	2879,50	3094,50	3229,50

Sonderbreiten und Sonderhöhen auf Anfrage.

Alle Preise verstehen sich einschließlich Verpackung, Zubehör und Zaunanschluss (zzgl. MwSt.).

Industrie-Gittermatten-Tor 2flg. – IGTZ

Öffnungsrichtung (siehe Seite 1.6):

- nach Kundenwunsch
- Bitte stets bei Bestellungen angeben!

Teilung:

- symmetrisch oder asymmetrisch

Ausführung:

- feuerverzinkt
- feuerverzinkt und pulverbeschichtet

Rahmen:

- RR 60 x 40 mm / RR 80 x 60 mm / RR 100 x 60 mm
- je nach Torbreite zusätzlich eingeschweißte Mittelstege

Pfosten:

- QR 80 mm bis QR 200 mm (Alu- Pyramidenkappe)

Zaunanschluss:

- beidseitig angeschweißter Zaunanschluss, Anbaulage ist variabel oder lose beigelegt

Füllung:

- Doppelstabgittermatte DSM 8/6/8 MW 50/200
- U-Profilgittermatte UPM MW 50/200

Verriegelung:

- Einsteckschloß mit Edelstahlstulp (zweitourig), für Profilzylinder vorgerichtet (bis 8,0 m Breite)
- Handhebelverschluss Typ „TAM“ (über 8,0 m Breite)
- durchgehende Anschlagleiste mit Gummidämpfer
- 1 Stück Torfeststeller zum Einbetonieren (bis 6,0 m Breite)
- 2 Stück Torfeststeller zum Einbetonieren (über 6,0 m Breite)
- 1 Mittelfeststeller mit 2 Bodenhülsen (bis 6,0 m Breite)
- 1 Mittelfeststeller mit 1 Bodenhülse (über 6,0 m Breite)

Bänder:

- M16 bis M24, dreidimensional verstellbar (Öffnungswinkel ca. 180°)

Zubehör:

- 1 Paar Aluminium-Tordrucker mit Kurzschild (bis 8,0 m Breite)

Optional (siehe Zubehör auf Seite 3.35):

- Zackenleiste aufgeschweißt
- Anti-Panikschloß, Doppel-PZ (Feuerwehr)
- Knaufe fest und/oder drehbar
- Zierkugeln
- Profilzylinder
- abschließbarer Mittelfeststeller, Auflaufbock
- E-Öffner, Türschließer
- Bodenplatten, Wandanschlußplatten, Steigbänder
- Zierfüllung, Parallelogrammform, Trapezform, Oberbogen, Blechfüllung usw.



Schematische Darstellung:

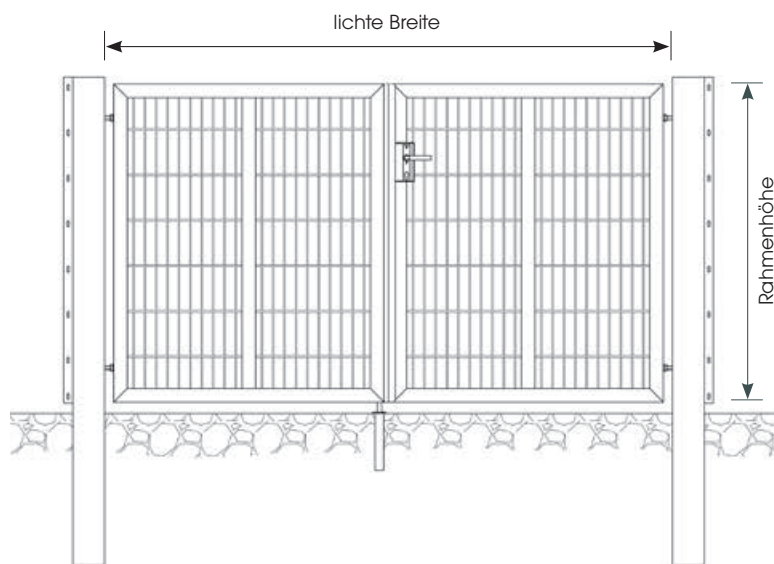

Notizen:

lichte Breite in mm	Rahmen	Pfosten	Bänder	senkrechte Stäbe pro Flügel
bis 2500	RR 60 x 40 mm	QR 80 mm	M16 x 120 mm	0
bis 4000	RR 60 x 40 mm	QR 100 mm	M16 x 120 mm	0
bis 5000	RR 60 x 40 mm	QR 120 mm	M16 x 120 mm	0
bis 6000	RR 60 x 40 mm	QR 150 mm	M16 x 120 mm	1
bis 7000	RR 80 x 60 mm	QR 150 mm	M20 x 160 mm	1
bis 10000	RR 80 x 60 mm	QR 200 mm	M20 x 160 mm	2
bis 11000	RR 80 x 60 mm	QR 200 mm	M24 x 160 mm	3
bis 12000	RR 100 x 60 mm	QR 200 mm	M24 x 160 mm	3

Preise:

Ausführung: feuerverzinkt

lichte Breite in mm	Preis für Rahmenhöhe in €								
	800	1000	1200	1400	1600	1800	2000	2200	2400
2000	819,00	839,00	879,00	919,00	959,00	999,00	1039,00	1079,00	1119,00
2500	863,00	885,50	925,50	965,50	1005,50	1045,50	1085,50	1125,50	1165,50
3000	913,00	932,00	972,00	1012,00	1052,00	1092,00	1132,00	1172,00	1212,00
3500	946,00	977,00	1027,00	1077,00	1127,00	1177,00	1227,00	1277,00	1327,00
4000	978,00	1022,00	1082,00	1142,00	1202,00	1262,00	1322,00	1382,00	1442,00
4500		1090,50	1154,50	1218,50	1282,50	1346,50	1410,50	1474,50	1538,50
5000		1159,00	1227,00	1295,00	1363,00	1431,00	1499,00	1567,00	1635,00
6000		1354,00	1457,00	1560,00	1663,00	1766,00	1869,00	1972,00	2075,00
7000		1604,00	1709,00	1814,00	1919,00	2024,00	2129,00	2234,00	2339,00
8000		1649,00	1775,00	1901,00	2027,00	2153,00	2279,00	2405,00	2531,00
9000		2265,00	2417,00	2570,00	2723,00	2877,00	3030,00	3184,00	3338,00
10000		2361,00	2522,00	2684,00	2846,00	3009,00	3172,00	3335,00	3499,00
11000		2896,00	3110,00	3325,00	3541,00	3758,00	3975,00	4193,00	4411,00
12000		3006,00	3230,00	3455,00	3681,00	3908,00	4135,00	4362,00	4592,00

Ausführung: feuerverzinkt und pulverbeschichtet

lichte Breite in mm	Preis für Rahmenhöhe in €								
	800	1000	1200	1400	1600	1800	2000	2200	2400
2000	915,00	943,00	998,00	1053,00	1108,00	1163,00	1218,00	1273,00	1328,00
2500	966,00	1004,00	1064,00	1124,00	1184,00	1244,00	1304,00	1364,00	1424,00
3000	1022,00	1065,00	1130,00	1195,00	1260,00	1325,00	1390,00	1455,00	1520,00
3500	1071,00	1129,50	1202,00	1274,50	1347,00	1419,50	1492,00	1564,50	1637,00
4000	1122,00	1194,00	1274,00	1354,00	1434,00	1514,00	1594,00	1674,00	1754,00
4500		1264,00	1353,00	1442,00	1531,00	1620,00	1709,00	1798,00	1887,00
5000		1334,00	1432,00	1530,00	1628,00	1726,00	1824,00	1922,00	2020,00
6000		1574,00	1704,00	1834,00	1964,00	2094,00	2224,00	2354,00	2484,00
7000		1876,00	2015,00	2154,00	2293,00	2432,00	2571,00	2710,00	2849,00
8000		1970,00	2124,00	2278,00	2432,00	2586,00	2740,00	2894,00	3048,00
9000		2654,00	2860,00	3068,00	3274,00	3481,00	3689,00	3897,00	4106,00
10000		2783,00	3002,00	3223,00	3444,00	3665,00	3887,00	4109,00	4330,00
11000		3445,00	3743,00	4045,00	4350,00	4658,00	4970,00	5284,00	5602,00
12000		3598,00	3915,00	4233,00	4557,00	4884,00	5215,00	5549,00	5887,00

Sonderbreiten und Sonderhöhen auf Anfrage.

Alle Preise verstehen sich einschließlich Verpackung, Zubehör und Zaunanschluss (zzgl. MwSt.).

Industrie-Stab-Tor 1flg. – ISTE

Öffnungsrichtung (siehe Seite 1.6):

- nach Kundenwunsch
- Bitte stets bei Bestellungen angeben!

Ausführung:

- feuerverzinkt
- feuerverzinkt und pulverbeschichtet

Rahmen:

- RR 60 x 40 mm / RR 80 x 60 mm / RR 100 x 60 mm
- je nach Torbreite zusätzlich eingeschweißte Mittelstege

Pfosten:

- QR 80 mm bis QR 200 mm (Alu- Pyramidenkappe)

Zaunanschluss:

- beidseitig angeschweißter Zaunanschluss, Anbaulage ist variabel oder lose beigelegt

Füllung:

- Rechteckrohr RR 30 x 20 mm
- Rundrohr \varnothing 26,9 mm

Verriegelung:

- Einsteckschloß mit Edelstahlstulp (zweitourig), für Profilzylinder vorgerichtet (bis 4,0 m Breite)
- Handhebelverschluss Typ „TAM“ (über 4,0 m Breite)
- zweiteilig verstellbarer Anschlag (bis 3,0 m Breite) mit Gummidämpfer
- durchgehende Anschlagleiste (über 3,0 m Breite) mit Gummidämpfer
- 1 Stück Torfeststeller zum Einbetonieren (ab 2,0 m Breite)

Bänder:

- M16 bis M24, dreidimensional verstellbar (Öffnungswinkel ca. 180°)

Zubehör:

- 1 Paar Aluminium-Tordrücker mit Kurzschild (bis 4,0 m Breite)

Optional (siehe Zubehör auf Seite 3.35):

- Zackenleiste aufgeschweißt
- Anti-Panikschloß, Doppel-PZ (Feuerwehr)
- Knaufe fest und/oder drehbar
- Zierkugeln
- Profilzylinder
- abschließbarer Mittelfeststeller
- E-Öffner, Türschließer
- Bodenplatten, Wandanschlußplatten, Steigbänder
- Zierfüllung, Parallelogrammform, Trapezform, Oberbogen, Blechfüllung usw.



Schematische Darstellung:

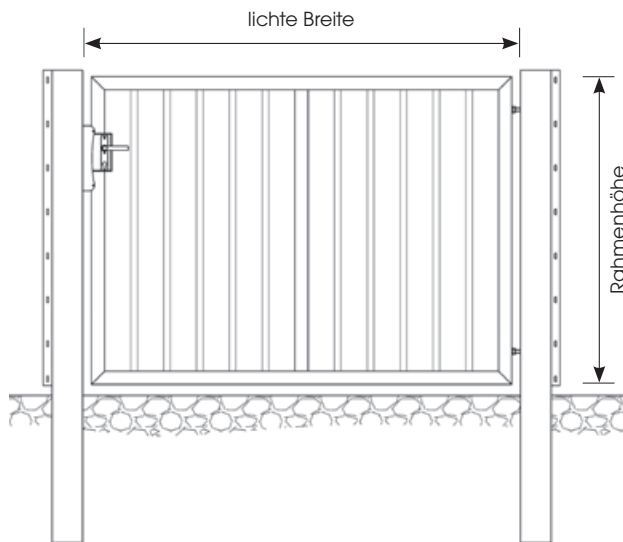

Notizen:

lichte Breite in mm	Rahmen	Pfosten	Bänder	senkrechte Stäbe pro Flügel
bis 1250	RR 60 x 40 mm	QR 80 mm	M16 x 120 mm	0
bis 1500	RR 60 x 40 mm	QR 100 mm	M16 x 120 mm	0
bis 2000	RR 60 x 40 mm	QR 100 mm	M16 x 120 mm	0
bis 2500	RR 60 x 40 mm	QR 120 mm	M16 x 120 mm	0
bis 3000	RR 60 x 40 mm	QR 150 mm	M16 x 120 mm	1
bis 3500	RR 80 x 60 mm	QR 150 mm	M20 x 160 mm	1
bis 5500	RR 80 x 60 mm	QR 200 mm	M20 x 160 mm	1
bis 6000	RR 100 x 60 mm	QR 200 mm	M24 x 160 mm	2

Preise:

Ausführung: feuerverzinkt

lichte Breite in mm	Preis für Rahmenhöhe in €								
	800	1000	1200	1400	1600	1800	2000	2200	2400
1000	397,50	423,50	452,50	481,50	510,50	539,50	568,50	597,50	626,50
1250	443,50	474,50	505,50	536,50	567,50	598,50	629,50	660,50	691,50
1500	488,50	521,50	556,50	591,50	626,50	661,50	696,50	731,50	766,50
2000	597,50	642,50	687,50	732,50	777,50	822,50	867,50	912,50	957,50
2500	718,50	766,50	819,00	871,00	923,00	975,00	1027,00	1079,00	1131,00
3000	769,50	829,50	894,50	961,50	1024,50	1089,50	1154,50	1219,50	1284,50
3500	899,50	964,50	1036,00	1107,50	1179,00	1250,50	1322,00	1393,50	1465,00
4000	1036,50	1099,50	1177,50	1255,50	1333,50	1411,50	1489,50	1567,50	1645,50
4500		1219,50	1307,00	1394,50	1482,00	1569,50	1657,00	1744,50	1832,00
5000		1339,50	1436,50	1533,50	1630,50	1727,50	1824,50	1921,50	2018,50
5500		1524,50	1638,00	1751,50	1865,00	1978,50	2092,00	2205,50	2319,00
6000		1709,50	1839,50	1969,50	2099,50	2229,50	2359,50	2489,50	2619,50

Ausführung: feuerverzinkt und pulverbeschichtet

lichte Breite in mm	Preis für Rahmenhöhe in €								
	800	1000	1200	1400	1600	1800	2000	2200	2400
1000	429,50	466,50	503,50	540,50	577,50	614,50	651,50	688,50	725,50
1250	467,50	509,50	551,50	593,50	635,50	677,50	719,50	761,50	803,50
1500	533,50	579,50	625,50	671,50	717,50	763,50	809,50	855,50	901,50
2000	643,50	682,50	736,50	790,50	844,50	898,50	952,50	1006,50	1060,50
2500	853,50	921,00	988,50	1056,00	1123,50	1191,00	1258,50	1326,00	1393,50
3000	898,50	977,50	1063,50	1149,50	1235,50	1321,50	1407,50	1493,50	1579,50
3500	1041,50	1133,50	1226,00	1318,50	1411,00	1503,50	1596,00	1688,50	1781,00
4000	1190,50	1289,50	1388,50	1487,50	1586,50	1685,50	1784,50	1883,50	1982,50
4500		1469,50	1546,50	1658,50	1770,50	1882,50	1994,50	2106,50	2218,50
5000		1579,50	1704,50	1829,50	1954,50	2079,50	2204,50	2329,50	2454,50
5500		1792,00	1942,00	2092,00	2242,00	2392,00	2542,00	2692,00	2842,00
6000		2004,50	2179,50	2354,50	2529,50	2704,50	2879,50	3094,50	3229,50

Sonderbreiten und Sonderhöhen auf Anfrage.

Alle Preise verstehen sich einschließlich Verpackung, Zubehör und Zaunanschluss (zzgl. MwSt.).

Industrie-Stab-Tor 2flg. – ISTZ

Öffnungsrichtung (siehe Seite 1.6):

- nach Kundenwunsch
- Bitte stets bei Bestellungen angeben!

Teilung:

- symmetrisch oder asymmetrisch

Ausführung:

- feuerverzinkt
- feuerverzinkt und pulverbeschichtet

Rahmen:

- RR 60 x 40 mm / RR 80 x 60 mm / RR 100 x 60 mm
- je nach Torbreite zusätzlich eingeschweißte Mittelstege

Pfosten:

- QR 80 mm bis QR 200 mm (Alu- Pyramidenkappe)

Zaunanschluss:

- beidseitig angeschweißter Zaunanschluss, Anbaulage ist variabel oder lose beigelegt

Füllung:

- Rechteckrohr RR 30 x 20 mm
- Rundrohr Ø 26,9 mm

Verriegelung:

- Einsteckschloß mit Edelstahlstulp (zweitourig), für Profilzylinder vorgerichtet (bis 8,0 m Breite)
- Handhebelverschluss Typ „TAM“ (über 8,0 m Breite)
- durchgehende Anschlagleiste mit Gummidämpfer
- 1 Stück Torfeststeller zum Einbetonieren (bis 6,0 m Breite)
- 2 Stück Torfeststeller zum Einbetonieren (über 6,0 m Breite)
- 1 Mittelfeststeller mit 2 Bodenhülsen (bis 6,0 m Breite)
- 1 Mittelfeststeller mit 1 Bodenhülse (über 6,0 m Breite)

Bänder:

- M16 bis M24, dreidimensional verstellbar (Öffnungswinkel ca. 180°)

Zubehör:

- 1 Paar Aluminium-Tordrucker mit Kurzschild (bis 8,0 m Breite)

Optional (siehe Zubehör auf Seite 3.35):

- Zackenleiste aufgeschweißt
- Anti-Panikschloß, Doppel-PZ (Feuerwehr)
- Knaufe fest und/oder drehbar
- Zierkugeln
- abschließbarer Mittelfeststeller, Auflaufbock
- E-Öffner, Türschließer, Profilzylinder
- Bodenplatten, Wandanschlußplatten, Steigbänder
- Zierfüllung, Parallelogrammform, Trapezform, Oberbogen, Blechfüllung usw.

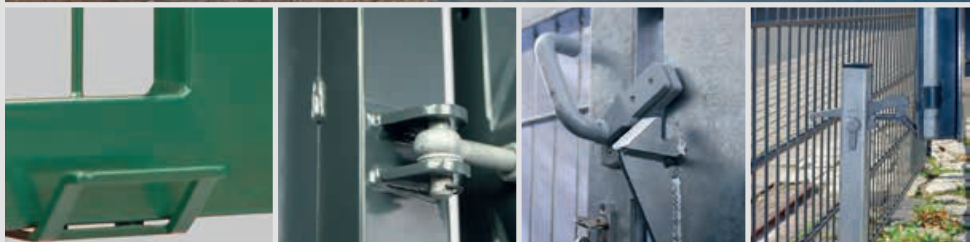

Schematische Darstellung:

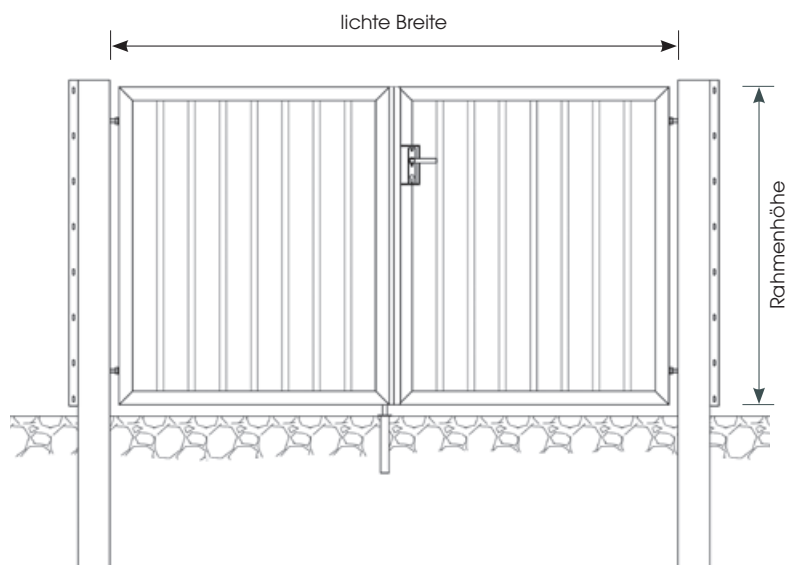

Notizen:

lichte Breite in mm	Rahmen	Pfosten	Bänder	senkrechte Stäbe pro Flügel
bis 2500	RR 60 x 40 mm	QR 80 mm	M16 x 120 mm	0
bis 4000	RR 60 x 40 mm	QR 100 mm	M16 x 120 mm	0
bis 5000	RR 60 x 40 mm	QR 120 mm	M16 x 120 mm	0
bis 6000	RR 60 x 40 mm	QR 150 mm	M16 x 120 mm	1
bis 7000	RR 80 x 60 mm	QR 150 mm	M20 x 160 mm	1
bis 10000	RR 80 x 60 mm	QR 200 mm	M20 x 160 mm	1
bis 11000	RR 80 x 60 mm	QR 200 mm	M24 x 160 mm	2
bis 12000	RR 100 x 60 mm	QR 200 mm	M24 x 160 mm	2

Preise:

Ausführung: feuerverzinkt

lichte Breite in mm	Preis für Rahmenhöhe in €								
	800	1000	1200	1400	1600	1800	2000	2200	2400
2000	819,00	839,00	879,00	919,00	959,00	999,00	1039,00	1079,00	1119,00
2500	863,00	885,50	925,50	965,50	1005,50	1045,50	1085,50	1125,50	1165,50
3000	913,00	932,00	972,00	1012,00	1052,00	1092,00	1132,00	1172,00	1212,00
3500	946,00	977,00	1027,00	1077,00	1127,00	1177,00	1227,00	1277,00	1327,00
4000	978,00	1022,00	1082,00	1142,00	1202,00	1262,00	1322,00	1382,00	1442,00
4500		1090,50	1154,50	1218,50	1282,50	1346,50	1410,50	1474,50	1538,50
5000		1159,00	1227,00	1295,00	1363,00	1431,00	1499,00	1567,00	1635,00
6000		1354,00	1457,00	1560,00	1663,00	1766,00	1869,00	1972,00	2075,00
7000		1604,00	1709,00	1814,00	1919,00	2024,00	2129,00	2234,00	2339,00
8000		1649,00	1775,00	1901,00	2027,00	2153,00	2279,00	2405,00	2531,00
9000		2265,00	2417,00	2570,00	2723,00	2877,00	3030,00	3184,00	3338,00
10000		2361,00	2522,00	2684,00	2846,00	3009,00	3172,00	3335,00	3499,00
11000		2896,00	3110,00	3325,00	3541,00	3758,00	3975,00	4193,00	4411,00
12000		3006,00	3230,00	3455,00	3681,00	3908,00	4135,00	4362,00	4592,00

Ausführung: feuerverzinkt und pulverbeschichtet

lichte Breite in mm	Preis für Rahmenhöhe in €								
	800	1000	1200	1400	1600	1800	2000	2200	2400
2000	915,00	943,00	998,00	1053,00	1108,00	1163,00	1218,00	1273,00	1328,00
2500	966,00	1004,00	1064,00	1124,00	1184,00	1244,00	1304,00	1364,00	1424,00
3000	1022,00	1065,00	1130,00	1195,00	1260,00	1325,00	1390,00	1455,00	1520,00
3500	1071,00	1129,50	1202,00	1274,50	1347,00	1419,50	1492,00	1564,50	1637,00
4000	1122,00	1194,00	1274,00	1354,00	1434,00	1514,00	1594,00	1674,00	1754,00
4500		1264,00	1353,00	1442,00	1531,00	1620,00	1709,00	1798,00	1887,00
5000		1334,00	1432,00	1530,00	1628,00	1726,00	1824,00	1922,00	2020,00
6000		1574,00	1704,00	1834,00	1964,00	2094,00	2224,00	2354,00	2484,00
7000		1876,00	2015,00	2154,00	2293,00	2432,00	2571,00	2710,00	2849,00
8000		1970,00	2124,00	2278,00	2432,00	2586,00	2740,00	2894,00	3048,00
9000		2654,00	2860,00	3068,00	3274,00	3481,00	3689,00	3897,00	4106,00
10000		2783,00	3002,00	3223,00	3444,00	3665,00	3887,00	4109,00	4330,00
11000		3445,00	3743,00	4045,00	4350,00	4658,00	4970,00	5284,00	5602,00
12000		3598,00	3915,00	4233,00	4557,00	4884,00	5215,00	5549,00	5887,00

Sonderbreiten und Sonderhöhen auf Anfrage.

Alle Preise verstehen sich einschließlich Verpackung, Zubehör und Zaunanschluss (zzgl. MwSt.).



Zier-Tor 1flg. – ZUTE

Öffnungsrichtung:

- bei Montage frei wählbar

Ausführung:

- feuerverzinkt
- feuerverzinkt und pulverbeschichtet

Rahmen:

- RR 60 x 40 mm

Pfosten:

- QR 80 mm
- QR 100 mm (ab 1,5 m Breite)
(Alu- Pyramidenkappe)

Füllung:

- U-Profil Schmuckmatte USM:
Karo, Ring, Kugel, Spitze, Karo-Spitze

Verriegelung:

- Rohrrahmeneinsteckschloss mit
Edelstahlstulp (eintourig 22 mm),
für Profilzylinder vorgerichtet
- zweiteilig verstellbarer Anschlag
mit Gummidämpfer

Bänder:

- M16 mit Gelenkbolzen und
Sicherungsscheibe (Öffnungswinkel ca. 180°)

Zubehör:

- 1 Paar Aluminium-Tordrücker mit Kurzschild
- 2 x Zaunanschlusset schwer

Optional (siehe Zubehör auf Seite 3.35):

- Zaunanschluss leicht
- Knauf
- Profilzylinder
- Hakenfeststeller
- Feststellbügel

Schematische Darstellung:

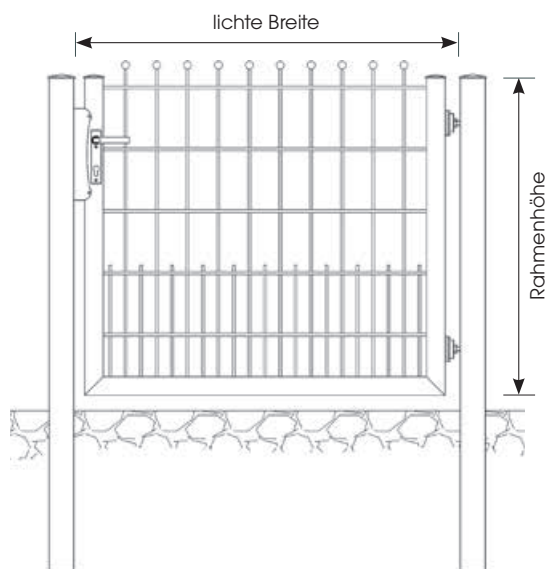

Notizen:

lichte Breite in mm	Rahmen	Pfosten	Bänder
1000	60 x 40 mm	80 x 80 mm	M16 x 120 mm
1250	60 x 40 mm	80 x 80 mm	M16 x 120 mm
1500	60 x 40 mm	100 x 100 mm	M16 x 120 mm
2000	60 x 40 mm	100 x 100 mm	M16 x 120 mm

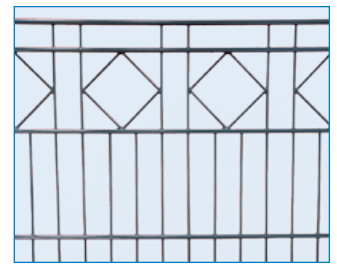

USM Karo

Preise:

Karo-Reihe, Ring-Reihe
Ausführung: feuerverzinkt

lichte Breite in mm	Preis für Rahmenhöhe in €		
	830	1030	1230
1000	509,00	529,00	564,00
1250	594,00	620,00	693,00
1500	639,00	667,00	715,00
2000	729,00	760,00	812,00

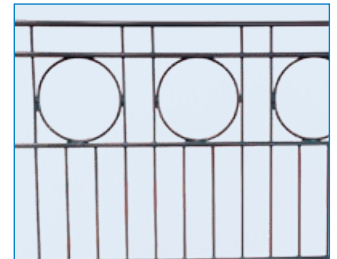

USM Ring

Karo-Reihe, Ring-Reihe
Ausführung: feuerverzinkt und pulverbeschichtet

lichte Breite in mm	Preis für Rahmenhöhe in €		
	830	1030	1230
1000	541,00	572,00	615,00
1250	619,00	655,00	739,00
1500	676,00	725,00	784,00
2000	789,00	830,00	892,00



USM Kugel

Spitz-Reihe, Kugel-Reihe, Karo-Spitz-Reihe
Ausführung: feuerverzinkt

lichte Breite in mm	Preis für Rahmenhöhe in €		
	830	1030	1230
1000	534,00	556,00	593,00
1250	644,00	675,00	723,00
1500	689,00	722,00	774,00
2000	779,00	815,00	871,00



USM Spitze

Spitz-Reihe, Kugel-Reihe, Karo-Spitz-Reihe,
Ausführung: feuerverzinkt und pulverbeschichtet

lichte Breite in mm	Preis für Rahmenhöhe in €		
	830	1030	1230
1000	566,00	599,00	644,00
1250	669,00	710,00	769,00
1500	726,00	780,00	843,00
2000	839,00	885,00	951,00



USM Karo-Spitz

Aufgrund der Geometrien unserer Zierratten, kann es zu maßlichen Abweichungen in der Torbreite führen.
Alle Preise verstehen sich einschließlich Verpackung und Zubehör (zzgl. MwSt.).



Zier-Tor 2flg. – ZUTZ

Öffnungsrichtung:

- bei Montage frei wählbar

Ausführung:

- feuerverzinkt
- feuerverzinkt und pulverbeschichtet

Rahmen:

- RR 60 x 40 mm

Pfosten:

- QR 100 mm
(Alu- Pyramidenkappe)

Füllung:

- U-Profil-Schmuckmatte USM:
Karo, Ring, Kugel, Spitze, Karo-Spitze

Verriegelung:

- Rohrrahmeneinsteckschloss mit
Edelstahlstulp (eintourig 22 mm),
für Profilzylinder vorgerichtet
- zweiteilig verstellbarer Anschlag
mit Gummidämpfer
- mit Mittelfeststeller und Bodenhülse

Bänder:

- M16 mit Gelenkbolzen und
Sicherungsscheibe (Öffnungswinkel ca. 180°)

Zubehör:

- 1 Paar Aluminium-Tordrucker mit Kurzschild
- 2 x Zaunanschlusset schwer

Optional (siehe Zubehör auf Seite 3.35):

- Zaunanschluss leicht
- Knauf
- Profilzylinder
- Hakenfeststeller
- Feststellbügel



Schematische Darstellung:

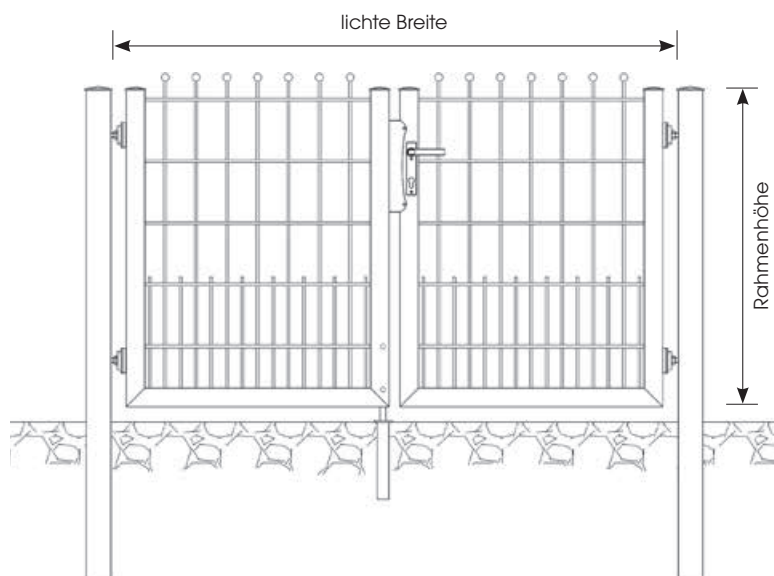

Notizen:

lichte Breite in mm	Rahmen	Pfosten	Bänder
3000	60 x 40 mm	100 x 100 mm	M16 x 120 mm
4000	60 x 40 mm	100 x 100 mm	M16 x 120 mm

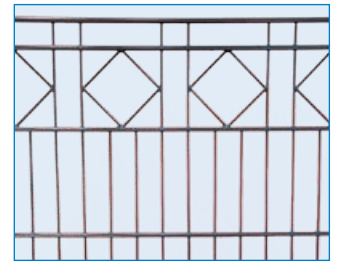

USM Karo

Preise:

Karo-Reihe, Ring-Reihe
Ausführung: feuerverzinkt

lichte Breite in mm	Preis für Rahmenhöhe in €		
	830	1030	1230
3000	1099,00	1145,00	1209,00
4000	1156,00	1235,00	1319,00

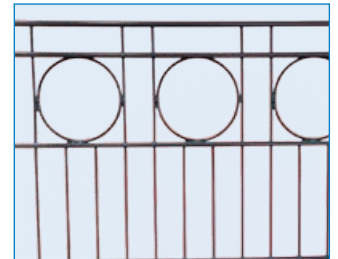

USM Ring

Karo-Reihe, Ring-Reihe
Ausführung: feuerverzinkt und pulverbeschichtet

lichte Breite in mm	Preis für Rahmenhöhe in €		
	830	1030	1230
3000	1199,00	1278,00	1367,00
4000	1313,00	1407,00	1511,00

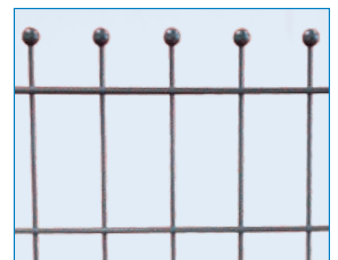

USM Kugel

Spitz-Reihe, Kugel-Reihe, Karo-Spitz-Reihe
Ausführung: feuerverzinkt

lichte Breite in mm	Preis für Rahmenhöhe in €		
	830	1030	1230
3000	1178,00	1244,00	1314,00
4000	1244,00	1334,00	1424,00



USM Spitze

Spitz-Reihe, Kugel-Reihe, Karo-Spitz-Reihe
Ausführung: feuerverzinkt und pulverbeschichtet

lichte Breite in mm	Preis für Rahmenhöhe in €		
	830	1030	1230
3000	1287,00	1377,00	1472,00
4000	1401,00	1506,00	1616,00



USM Karo-Spitze

Aufgrund der Geometrien unserer Ziermatten, kann es zu maßlichen Abweichungen in der Torbreite führen. Sondergrößen auf Anfrage. Alle Preise verstehen sich einschließlich Verpackung und Zubehör (zzgl. MwSt.).



Standard-Wellengitter-Tor 1flg. – STE

Öffnungsrichtung:

- bei Montage frei wählbar

Ausführung:

- feuerverzinkt
- feuerverzinkt und pulverbeschichtet

Rahmen:

- Ø ca. 40 mm

Pfosten:

- Ø 60 mm / Ø 76 mm
(oberer Abschluss mit Kunststoffkappe)

Zaunanschluss:

- ohne

Füllung:

- Wellengitter MW 50 x 50 x 4 mm

Verriegelung:

- Einsteckschloß mit Edelstahlstulp (zweitourig), für Profilzylinder vorgerichtet
- zweiteilig verstellbarer Anschlag mit Gummidämpfer

Bänder:

- L-Bänder M12, Edelstahl
(Öffnungswinkel ca. 90°)

Zubehör:

- 1 Paar Aluminium-Tordrucker

Optional (siehe Zubehör auf Seite 3.35):

- Knaufe fest und/oder drehbar
- Profilzylinder
- Kurzschild

Schematische Darstellung:

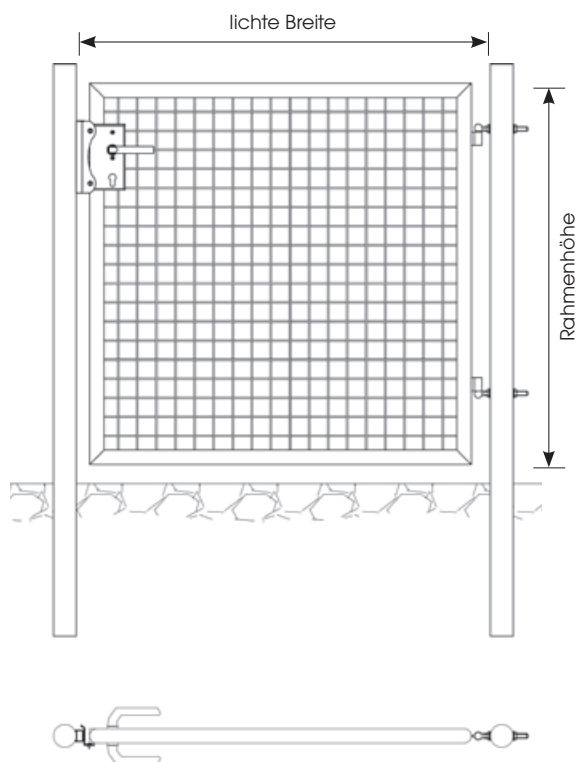

Notizen:



lichte Breite in mm	Rahmen Ø	Pfosten Ø	Bänder
1085	ca. 40 mm	60 mm	L-Band M12
1515	ca. 40 mm	76 mm	L-Band M12

Preise:

Ausführung: feuerverzinkt

lichte Breite in mm	Preis für Rahmenhöhe in €					
	800	1000	1250	1500	1750	2000
1085	187,00	205,00	223,00	240,00	258,00	276,00
1515	238,00	260,00	282,00	305,00	327,00	349,00

Wellengitter-Stab zusätzlich angeschweißt = 25,00 € je Tor.

Ausführung: feuerverzinkt und pulverbeschichtet

lichte Breite in mm	Preis für Rahmenhöhe in €					
	800	1000	1250	1500	1750	2000
1085	209,00	230,00	251,00	272,00	293,00	314,00
1515	253,00	282,00	312,00	341,00	371,00	400,00

Wellengitter-Stab zusätzlich angeschweißt = 25,00 € je Tor.

Alle Preise verstehen sich einschließlich Verpackung und Zubehör (zzgl. MwSt.).



Standard-Wellengitter-Tor 2flg. – STZ

Öffnungsrichtung:

- bei Montage frei wählbar

Ausführung:

- feuerverzinkt
- feuerverzinkt und pulverbeschichtet

Rahmen:

- Ø ca. 40 mm, je nach Torbreite zusätzlich eingeschweißte Mittelstege

Pfosten:

- Ø 76 mm (oberer Abschluss mit Kunststoffkappe)

Zaunanschluss:

- ohne

Füllung:

- Wellengitter MW 50 x 50 x 4 mm

Verriegelung:

- Einsteckschloß mit Edelstahlstulp (zweitourig), für Profilzylinder vorgerichtet
- zweiteilig verstellbarer Anschlag mit Gummidämpfer

Bänder:

- L-Bänder M12, Edelstahl (Öffnung ca. 90°)
- mit Mittelfeststeller und Bodenhülse

Zubehör:

- 1 Paar Aluminium-Tordrucker

Optional (siehe Zubehör auf Seite 3.35):

- Knaufe fest und/oder drehbar
- Profilzylinder
- Kurzschild

Schematische Darstellung:

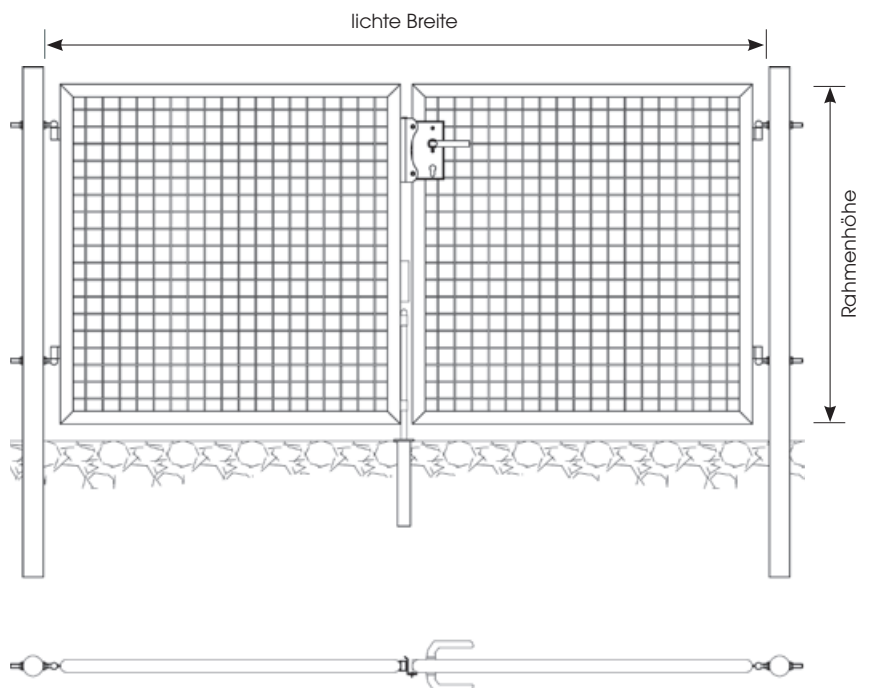

Notizen:



lichte Breite in mm	Rahmen Ø	Pfosten Ø	Bänder
3000	ca. 40 mm	76 mm	L-Band M12
4000	ca. 40 mm	76 mm	L-Band M12

Preise:

Ausführung: feuerverzinkt

lichte Breite in mm	Preis für Rahmenhöhe in €					
	800	1000	1250	1500	1750	2000
3000	399,00	446,00	493,00	540,00	588,00	635,00
4000	535,00	609,00	683,00	756,00	830,00	903,00

Wellengitter-Stab zusätzlich angeschweißt = 25,00 € je Tor.

Ausführung: feuerverzinkt und pulverbeschichtet

lichte Breite in mm	Preis für Rahmenhöhe in €					
	800	1000	1250	1500	1750	2000
3000	446,00	507,00	568,00	629,00	690,00	751,00
4000	599,00	693,00	788,00	882,00	977,00	1.070,00

Wellengitter-Stab zusätzlich angeschweißt = 25,00 € je Tor.

Alle Preise verstehen sich einschließlich Verpackung und Zubehör (zzgl. MwSt.).

Industrie - Wellengitter-Tor 1flg. – IWTE

Öffnungsrichtung (siehe Seite 1.6):

- nach Kundenwunsch
- Bitte stets bei Bestellungen angeben!

Ausführung:

- feuerverzinkt
- feuerverzinkt und pulverbeschichtet

Rahmen:

- Ø 48 mm / Ø 60 mm / Ø 76 mm
- je nach Torbreite zusätzlich eingeschweißte Mittelstege

Pfosten:

- Ø 76 mm bis Ø 168 mm
- (oberer Abschluss mit aufgeschweißtem Kopfdeckel)

Zaunanschluss:

- WG-Stab angeschweißt + Strebenlasche oder
- Rundstab Ø12 mm + Strebenlasche

Füllung:

- Wellengitter MW 50 x 50 x 5 mm

Verriegelung:

- Einsteckschloß mit Edelstahlstulp (zweitourig), für Profilzylinder vorgerichtet (bis Breite 4,0 m)
- Handhebelverschluss Typ „TAM“ (über 4,0 m Breite)
- 1 Stück Torfeststeller zum Einbetonieren (ab 2,0 m Breite)
- OHNE durchgehende Anschlagleiste

Bänder:

- M16 bis M 24, dreidimensional verstellbar (Öffnungswinkel ca. 180°)

Zubehör:

- 1 Paar Aluminium-Tordrucker mit Kurzschild (bis 4,0m Breite)

Optional (siehe Zubehör auf Seite 3.35):

- Zackenleiste aufgeschweißt
- Anti-Panikschloß, Doppel-PZ (Feuerwehr)
- Knaufe fest und/oder drehbar
- Profilzylinder
- E-Öffner → Sonderlösung (auf Anfrage)
- Türschließer
- Bodenplatten, Wandanschlußplatten, Steigbänder
- Parallelogrammform, Trapezform usw.



Schematische Darstellung:

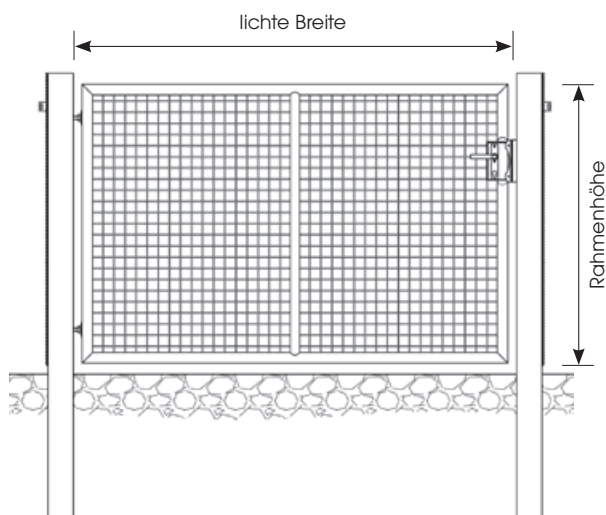

Notizen:

lichte Breite in mm	Rahmen	Pfosten	Bänder	senkrechte Stäbe pro Flügel
bis 1250	Ø 48 mm	Ø 76 mm	M16 x 120 mm	0
bis 1500	Ø 48 mm	Ø 90 mm	M16 x 120 mm	0
bis 2000	Ø 48 mm	Ø 90 mm	M16 x 120 mm	1
bis 2500	Ø 48 mm	Ø 114 mm	M16 x 160 mm	1
bis 3000	Ø 48 mm	Ø 133 mm	M16 x 160 mm	2
bis 3500	Ø 60 mm	Ø 133 mm	M20 x 160 mm	2
bis 4000	Ø 60 mm	Ø 152 mm	M20 x 160 mm	3
bis 4500	Ø 76 mm	Ø 152 mm	M24 x 160 mm	4
bis 5000	Ø 76 mm	Ø 168 mm	M24 x 160 mm	4

Preise:

Ausführung: feuerverzinkt

lichte Breite in mm	Preis für Rahmenhöhe in €					
	1000	1250	1500	1750	2000	2250
1000	287,50	312,50	337,50	362,50	387,50	412,50
1250	304,50	336,50	368,50	400,50	432,50	464,50
1500	359,50	394,50	429,50	464,50	499,50	534,50
2000	429,50	469,50	509,50	549,50	589,50	629,50
2500	492,00	557,50	623,00	688,50	754,00	819,50
3000	554,50	645,50	736,50	827,50	918,50	1009,50
3500	735,00	833,00	930,00	1028,00	1125,50	1223,50
4000	888,00	987,50	1087,00	1187,00	1287,00	1386,50
4500	1145,50	1247,50	1349,00	1451,00	1553,00	1655,00
5000	1403,50	1505,50	1607,00	1710,00	1814,00	1918,00

Ausführung: feuerverzinkt und pulverbeschichtet

lichte Breite in mm	Preis für Rahmenhöhe in €					
	1000	1250	1500	1750	2000	2250
1000	318,50	353,50	388,50	423,50	458,50	493,50
1250	334,50	372,50	410,50	448,50	486,50	524,50
1500	394,50	439,50	484,50	529,50	574,50	619,50
2000	454,50	517,50	560,50	613,50	666,50	719,50
2500	548,50	630,50	712,50	794,50	876,50	958,50
3000	642,50	753,50	864,50	975,50	1086,50	1197,50
3500	858,00	976,50	1095,00	1214,00	1332,50	1451,00
4000	1040,00	1160,50	1281,50	1402,00	1523,00	1644,00
4500	1319,50	1442,00	1565,00	1688,00	1811,00	1933,50
5000	1599,00	1736,00	1876,00	2014,50	2155,00	2295,00

Sonderbreiten und Sonderhöhen auf Anfrage.

Alle Preise verstehen sich einschließlich Verpackung, Zubehör und Zaunanschluss für Maschendraht (zzgl. MwSt.).

Industrie-Wellengitter-Tor 2flg. – IWTZ

Öffnungsrichtung (siehe Seite 1.6):

- nach Kundenwunsch
- Bitte stets bei Bestellungen angeben!

Teilung:

- symmetrisch oder asymmetrisch

Ausführung:

- feuerverzinkt
- feuerverzinkt und pulverbeschichtet

Rahmen:

- Ø 48 mm / Ø 60 mm / Ø 76 mm
- je nach Torbreite zusätzlich eingeschweißte Mittelstege

Pfosten:

- Ø 76 mm bis Ø 168 mm
- (oberer Abschluss mit aufgeschweißtem Kopfdeckel)

Zaunanschluss:

- WG-Stab angeschweißt + Strebenlasche oder
- Rundstab Ø12 mm + Strebenlasche

Füllung:

- Wellengitter 50 x 50 x 5 mm

Verriegelung:

- Einsteckschloß mit Edelstahlstulp (zweitourig), für Profilzylinder vorgerichtet (bis 8,0 m Breite)
- Handhebelverschluss Typ „TAM“ (über 8,0 m Breite)
- 1 Stück Torfeststeller zum Einbetonieren (bis 6,0 m Breite)
- 2 Stück Torfeststeller zum Einbetonieren (über 6,0 m Breite)
- 1 Mittelfeststeller mit 2 Bodenhülsen (bis 6,0 m Breite)
- 1 Mittelfeststeller mit 1 Bodenhülse (über 6,0 m Breite)
- OHNE durchgehende Anschlagleiste

Bänder:

- M16 bis M24, dreidimensional verstellbar (Öffnungswinkel ca. 180°)

Zubehör:

- 1 Paar Aluminium-Tordrücker mit Kurzschild (bis 8,0m Breite)

Optional (siehe Zubehör auf Seite 3.35):

- Zackenleiste aufgeschweißt
- Anti-Panikschloß, Doppel-PZ (Feuerwehr)
- Knaufe fest und/oder drehbar
- Profilzylinder
- Auflaufbock
- E-Öffner → Sonderlösung (auf Anfrage)
- Bodenplatten, Wandanschlußplatten, Steigbänder
- Parallelogrammform, Trapezform usw.



Schematische Darstellung:

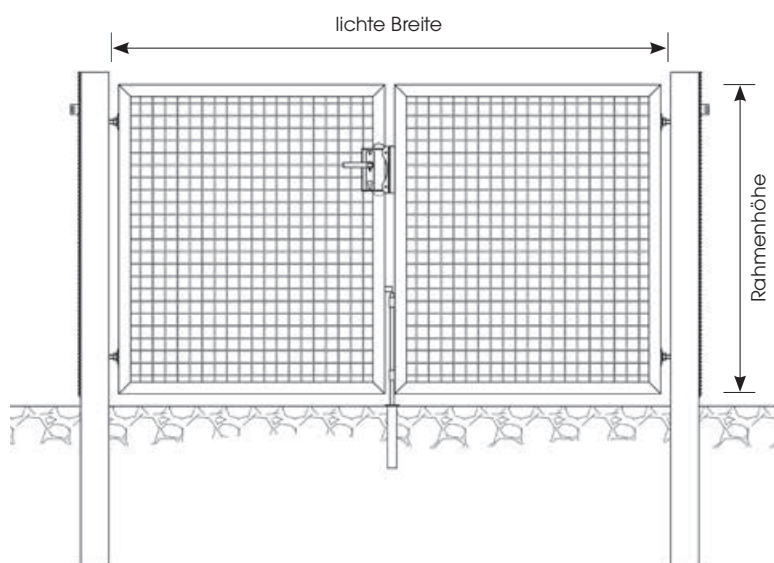

Notizen:

lichte Breite in mm	Rahmen	Pfosten	Bänder	senkrechte Stäbe pro Flügel
bis 2500	Ø 48 mm	Ø 76 mm	M16 x 120 mm	0
bis 3000	Ø 48 mm	Ø 90 mm	M16 x 120 mm	0
bis 4000	Ø 48 mm	Ø 90 mm	M16 x 120 mm	1
bis 5000	Ø 48 mm	Ø 114 mm	M16 x 120 mm	1
bis 6000	Ø 48 mm	Ø 133 mm	M16 x 120 mm	2
bis 7000	Ø 60 mm	Ø 133 mm	M20 x 160 mm	2
bis 8000	Ø 60 mm	Ø 152 mm	M20 x 160 mm	3
bis 9000	Ø 76 mm	Ø 152 mm	M24 x 160 mm	4
bis 10000	Ø 76 mm	Ø 168 mm	M24 x 160 mm	4

Preise:

Ausführung: feuerverzinkt

lichte Breite in mm	Preis für Rahmenhöhe in €					
	1000	1250	1500	1750	2000	2250
2000	597,00	627,00	657,00	687,00	717,00	747,00
2500	660,00	693,50	727,00	760,50	794,00	827,50
3000	723,00	760,00	797,00	834,00	871,00	908,00
3500	763,00	809,00	855,00	901,00	947,00	993,00
4000	803,00	858,00	913,00	968,00	1023,00	1078,00
4500	861,00	917,50	974,00	1030,50	1087,00	1143,50
5000	919,00	977,00	1035,00	1093,00	1151,00	1209,00
6000	1013,00	1091,00	1169,00	1247,00	1325,00	1403,00
7000	1358,00	1464,00	1570,00	1676,00	1782,00	1880,00
8000	1548,00	1686,00	1825,00	1964,00	2102,00	2241,00
9000	2062,00	2217,00	2371,00	2525,00	2680,00	2834,00
10000	2121,00	2291,00	2461,00	2631,00	2801,00	2972,00

Ausführung: feuerverzinkt und pulverbeschichtet

lichte Breite in mm	Preis für Rahmenhöhe in €					
	1000	1250	1500	1750	2000	2250
2000	652,00	694,00	736,00	778,00	820,00	862,00
2500	696,00	728,00	777,00	826,00	875,00	924,00
3000	804,00	860,00	916,00	972,00	1028,00	1084,00
3500	851,50	918,50	985,50	1052,50	1119,50	1186,50
4000	899,00	977,00	1055,00	1133,00	1211,00	1289,00
4500	976,00	1057,00	1138,00	1219,00	1300,00	1381,00
5000	1053,00	1137,00	1221,00	1305,00	1389,00	1473,00
6000	1224,00	1325,00	1426,00	1527,00	1628,00	1729,00
7000	1585,00	1716,00	1851,00	1987,00	2122,00	2258,00
8000	1821,00	1980,00	2140,00	2300,00	2459,00	2619,00
9000	2373,00	2577,00	2780,00	2984,00	3188,00	3392,00
10000	2492,00	2714,00	2937,00	3160,00	3382,00	3605,00

Sonderbreiten und Sonderhöhen auf Anfrage.

Alle Preise verstehen sich einschließlich Verpackung, Zubehör und Zaunanschluss für Maschendraht (zzgl. MwSt.).

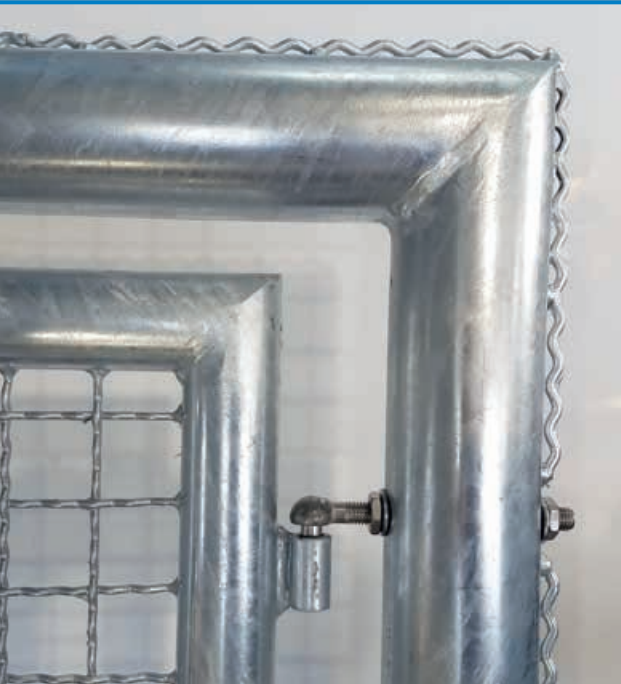

Tennistor

Öffnungsrichtung:

- bei Montage frei wählbar

Ausführung:

- feuerverzinkt
- feuerverzinkt und pulverbeschichtet

Rahmen:

- Ø 48 mm

Pfosten:

- Ø 60 mm umlaufend geschweißt
(mit unterem Querriegel)

Zaunanschluss:

- WG-Stab umlaufend angeschweißt

Füllung:

- Wellengitter MW 40 x 40 x 4 mm

Verriegelung:

- Einsteckschloß mit Edelstahlstulp
(zweitourig), für Profilylinder vorbereitet
- zweiteilig verstellbarer Anschlag
mit Gummidämpfer

Bänder:

- L-Bänder M12, Edelstahl (Öffnung ca. 90°)

Zubehör:

- 1 Paar Aluminium-Tordrucker mit Kurzschild

Schematische Darstellung:

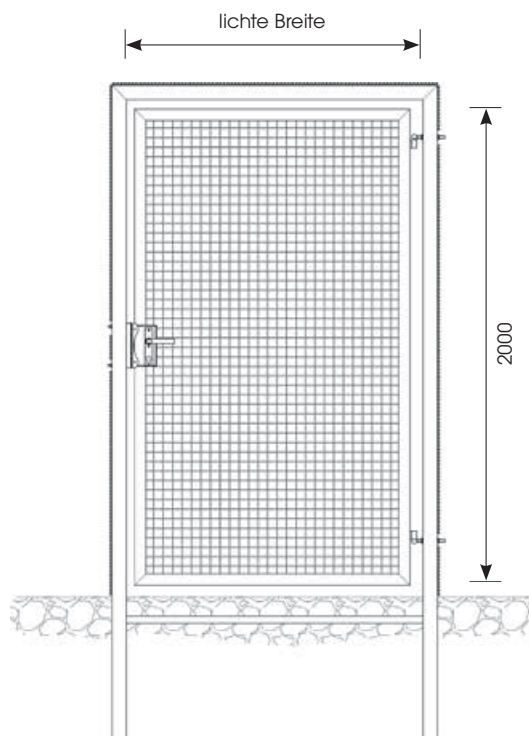

Preise:

lichte Breite in mm	Rahmenhöhe in mm	PfostenØ in mm	Pfostenlänge in mm	feuerverzinkt	feuerverzinkt und pulverbeschichtet
1000	2000	60	2750	483,00 €	569,00 €
1250	2000	60	2750	509,00 €	600,00 €

Alle Preise verstehen sich einschließlich Verpackung, Zubehör und Zaunanschluss (zzgl. MwSt.).

Zulagen für Drehflügeltore (inkl. Einbau)

Bezeichnung	Preis	Einheit
Bodenplatte 150 x 150 x 10 mm, angeschweißt (feuerverzinkt)	18,80 €	Stück
Bodenplatte 150 x 150 x 10 mm, angeschweißt (fvz. + beschichtet)	24,40 €	Stück
Bodenplatte 200 x 200 x 12 mm, angeschweißt (feuerverzinkt)	27,20 €	Stück
Bodenplatte 200 x 200 x 12 mm, angeschweißt (fvz. + beschichtet)	35,40 €	Stück
Bodenplatte 250 x 250 x 15 mm, angeschweißt (feuerverzinkt)	46,80 €	Stück
Bodenplatte 250 x 250 x 15 mm, angeschweißt (fvz. + beschichtet)	60,80 €	Stück
Bodenplatte 300 x 300 x 15 mm, angeschweißt (feuerverzinkt)	59,60 €	Stück
Bodenplatte 300 x 300 x 15 mm, angeschweißt (fvz. + beschichtet)	77,50 €	Stück
Bodenplatte 400 x 400 x 20 mm, angeschweißt (feuerverzinkt)	132,00 €	Stück
Bodenplatte 400 x 400 x 20 mm, angeschweißt (fvz. + beschichtet)	171,60 €	Stück
Bodenplatte 500 x 500 x 20 mm, angeschweißt (feuerverzinkt)	186,00 €	Stück
Bodenplatte 500 x 500 x 20 mm, angeschweißt (fvz. + beschichtet)	241,80 €	Stück
Knotenblech 75 x 75 x 10 mm, angeschweißt	12,40 €	Stück
Knotenblech 100 x 100 x 10 mm, angeschweißt	15,20 €	Stück
Knotenblech 120 x 120 x 15 mm, angeschweißt	16,40 €	Stück
Knotenblech 150 x 150 x 15 mm, angeschweißt	18,70 €	Stück
Knotenblech 200 x 200 x 15 mm, angeschweißt	25,70 €	Stück
Steigband pro Torflügel (bis 20 mm Bandversatz) für M16	110,00 €	Stück
Steigband pro Torflügel (bis 20 mm Bandversatz) für M20	167,00 €	Stück
Steigband pro Torflügel (über 20 mm Bandversatz) für M16	179,00 €	Stück
Steigband pro Torflügel (über 20 mm Bandversatz) für M20	236,00 €	Stück
Tor mit schwerem Auflaufbock, Alu / Guss und Feststellriegel Ø 20 mm	42,00 €	Stück
Zackenleiste 40 x 3 mm, ab einer Torhöhe von 1,80 m aufgeschweißt	12,10 €	Meter
Einbau von einem Profilzylinder im Schloßkasten (ohne PZ)	9,80 €	Stück
Doppelzylinderschloß vorgerichtet (nicht für Dreikantschließung geeignet)	118,00 €	Stück
Doppelzylinderschloß Locinox, inkl. Anschlag , 1x PZ / Dreikant- PZ	209,75 €	Stück
Antipanikschloß (Funktion nur für Gehflügel)	165,00 €	Stück
Durchgreifschutz aus Blech 500 x 700 mm, montiert, feuerverzinkt	98,00 €	Stück
Durchgreifschutz aus Blech 500 x 700 mm, montiert, verzinkt und beschichtet	114,00 €	Stück
Hebelverschluss Typ „TAM“, für PZ vorgerichtet (ohne PZ)	198,00 €	Stück
Umbau Hebelverschluss auf Doppel-PZ (nicht für Dreikantschließung geeignet)	153,00 €	Stück
Türöffner, elektrisch 12V für 1flg. Tore mit Grundträger und langem Schließblech mit Revisionsöffnung im Anschlagpfosten	159,00 €	Stück
Türöffner, elektrisch 12V für 2flg. Tore mit Grundträger, langen Schließblech, flexiblen Kabelübergang und Revisionsöffnung (Standflügel mit Kabeldurchführung)	215,50 €	Stück
Reed-Magnetkontakt (Öffnungsüberwachung) für 1flg. Tore mit Revisionsöffnung im Anschlagpfosten	124,00 €	Satz

Bezeichnung	Preis	Einheit
Reed-Magnetkontakt (Öffnungsüberwachung) für 2flg. Tore mit flexiblen Kabelübergang und Revisionsöffnung (Standflügel mit Kabeldurchführung)	198,50 €	Satz
Riegelschaltkontakt für 1flg. Tore mit Revisionsöffnung im Anschlagpfosten	189,00 €	Stück
Riegelschaltkontakt für 2flg. Tore mit flexiblen Kabelübergang und Revisionsöffnung	263,50 €	Stück
Wechselsprechanlage 12V, Typ „Siedle“ mit Gegensprechstelle für einen Haushalt	auf Anfrage	
Wechselsprechanlage 12V, Typ „Siedle“ mit Gegensprechstelle für zwei Haushalte	auf Anfrage	
Bohren von 1 Band- und 1 Anschlagpfosten für LGT-Tore (zzgl. Pfostenpreis)	19,74 €	Paar
Türschließer Locinox, SAMSON 2 (Rahmenbreite bis max. 2,00 m / 150 kg)	307,00 €	Stück
Türschließer Locinox, RHINO (Rahmenbreite bis max. 1,50 m / 150 kg)	332,00 €	Stück
Türschließer Locinox, MAMMOTH + DINO (Rahmenbreite bis max. 1,50 m)	337,00 €	Satz
Türschließer Locinox, TIGER + PUMA (Rahmenbreite bis max. 1,10 m)	249,00 €	Satz
Vorrichtungen der Torflügel für Sichtschutzstreifen stabil	33,00 €	Meter
Vorrichtungen der Bandpfosten für Sichtschutz	14,00 €	Meter
Türbogen aus RR 60 x 40 mm, Stich max. 150 mm bis Bogenlänge max. 1,25 m	auf Anfrage	
Torbogen aus RR 60 x 40 mm, Stich max. 200 mm bis Bogenlänge max. 5,80 m	auf Anfrage	
Tor mit Zierfüllung, Flügelbreite bis 2,0 m	auf Anfrage	
Blechfüllung	auf Anfrage	

Aufpreis Bauform	Wert	Einheit
Tor in Parallelogrammform fertigen	auf Anfrage	
Tor in Trapezform fertigen	auf Anfrage	
Teilung asymmetrisch bis lichte Breite 3,0 m	auf Anfrage	
Teilung asymmetrisch bis lichte Breite 4,0 m	auf Anfrage	
Teilung asymmetrisch bis lichte Breite 5,0 m	auf Anfrage	
Teilung asymmetrisch bis lichte Breite 6,0 m	auf Anfrage	

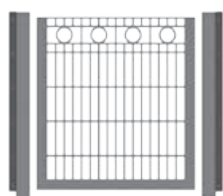

Zierfüllung



Parallelogramm

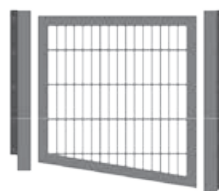

Trapez



Oberbogen

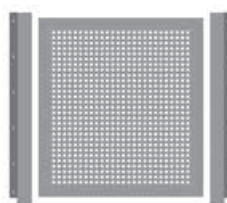

Lochblechfüllung



Blechfüllung



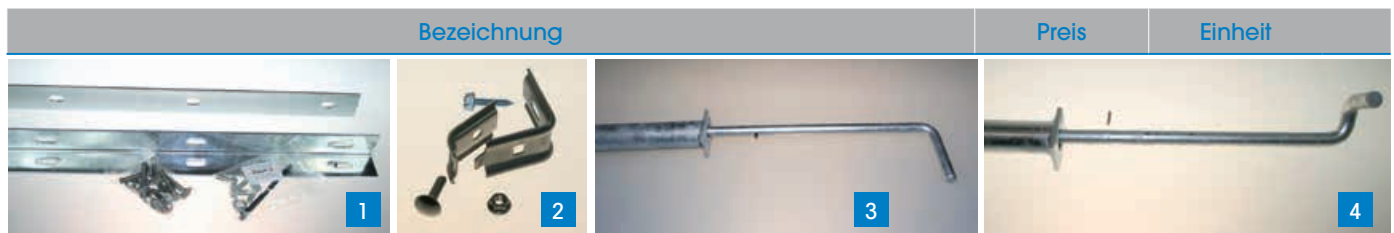







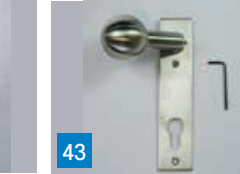
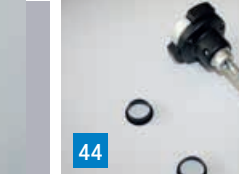

Zubehör für Drehflügeltore



Bezeichnung		Preis	Einheit
ZAS 1	Zaunanschlusset schwer: bestehend aus Winkel, Abdeckleiste, Schrauben und Bohrer		1
	für Zaunhöhe 0,83 m; feuerverzinkt	14,11 €	Satz
	für Zaunhöhe 0,83 m; feuerverzinkt und beschichtet	16,62 €	Satz
	für Zaunhöhe 1,03 m; feuerverzinkt	17,49 €	Satz
	für Zaunhöhe 1,03 m; feuerverzinkt und beschichtet	20,60 €	Satz
	für Zaunhöhe 1,23 m; feuerverzinkt	20,87 €	Satz
	für Zaunhöhe 1,23 m; feuerverzinkt und beschichtet	24,58 €	Satz
	für Zaunhöhe 1,43 m; feuerverzinkt	24,25 €	Satz
	für Zaunhöhe 1,43 m; feuerverzinkt und beschichtet	28,56 €	Satz
	für Zaunhöhe 1,63 m; feuerverzinkt	27,63 €	Satz
	für Zaunhöhe 1,63 m; feuerverzinkt und beschichtet	32,54 €	Satz
	für Zaunhöhe 1,83 m; feuerverzinkt	31,01 €	Satz
	für Zaunhöhe 1,83 m; feuerverzinkt und beschichtet	36,52 €	Satz
	für Zaunhöhe 2,03 m; feuerverzinkt	34,39 €	Satz
	für Zaunhöhe 2,03 m; feuerverzinkt und beschichtet	40,50 €	Satz
ZAS 2	Zaunanschlusset schwer: bestehend aus 2 Winkeln, 2 Abdeckleisten, Schrauben und Bohrer		
	für Zaunhöhe 0,83 m; feuerverzinkt	27,22 €	Satz
	für Zaunhöhe 0,83 m; feuerverzinkt und beschichtet	32,22 €	Satz
	für Zaunhöhe 1,03 m; feuerverzinkt	33,78 €	Satz
	für Zaunhöhe 1,03 m; feuerverzinkt und beschichtet	39,89 €	Satz
	für Zaunhöhe 1,23 m; feuerverzinkt	40,34 €	Satz
	für Zaunhöhe 1,23 m; feuerverzinkt und beschichtet	47,65 €	Satz
	für Zaunhöhe 1,43 m; feuerverzinkt	46,43 €	Satz
	für Zaunhöhe 1,43 m; feuerverzinkt und beschichtet	55,41 €	Satz
	für Zaunhöhe 1,63 m; feuerverzinkt	53,46 €	Satz
	für Zaunhöhe 1,63 m; feuerverzinkt und beschichtet	63,17 €	Satz
	für Zaunhöhe 1,83 m; feuerverzinkt	60,02 €	Satz
	für Zaunhöhe 1,83 m; feuerverzinkt und beschichtet	70,93 €	Satz
	für Zaunhöhe 2,03 m; feuerverzinkt	66,58 €	Satz
	für Zaunhöhe 2,03 m; feuerverzinkt und beschichtet	78,70 €	Satz
	Zaunanschlusset leicht, NIRO: 0,8 m - 1,2 m Torhöhe	7,20 €	Satz
	Zaunanschlusset leicht, NIRO: 1,4 m - 1,8 m Torhöhe	10,80 €	Satz
	Zaunanschlusset leicht, NIRO: 2,0 m - 2,4 m Torhöhe	14,40 €	Satz
	Feststellriegel Ø 14 mm für Bodenhülse, feuerverzinkt (STZ-Tore)	11,95 €	Stück
	Feststellriegel Ø 16 mm für Bodenhülse, feuerverzinkt (IWTZ-Tore)	15,10 €	Stück

Bezeichnung		Preis	Einheit		
					
Feststellriegel Ø 20 mm für Auflaufbock Alu / Guss, feuerverzinkt		19,80 €	Stück	5	
Feststellriegel Locinox		23,50 €	Stück	6	
Feststellriegel abschließbar, mit Profilhalbzylinder		104,00 €	Stück	7	
Bodenhülse zum Einbetonieren, feuerverzinkt		8,20 €	Stück	8	
Auflaufbock für Feststellriegel, Alu / Guss		29,00 €	Stück	9	
					
Torfeststeller zum Einbetonieren		18,00 €	Stück	10	
Torfeststeller für Wandbefestigung		39,00 €	Stück	11	
Torfeststeller zum Aufdübeln		39,00 €	Stück		
Feststellbügel zum Anschrauben, feuerverzinkt		5,50 €	Stück	12	
Feststellbügel zum Anschrauben, feuerverzinkt und beschichtet		6,40 €	Stück		
Torklobengarnitur M16 x 120 mm, komplett		10,40 €	Stück	13	
Torklobengarnitur M16 x 160 mm, komplett		10,90 €	Stück		
Torklobengarnitur M20 x 160 mm, komplett		15,50 €	Stück		
Torklobengarnitur M24 x 160 mm, komplett		32,40 €	Stück		
L-Band M12 x 130 mm, komplett ohne Fitsche, Edelstahl		11,80 €	Paar	14	
					
Mauerwerksplatte verzinkt, für L-Band M12		13,90 €	Stück	15	
Wandanschlußplatte (M16), 122 x 122 x 8 mm, feuerverzinkt		24,00 €	Stück	16	
Wandanschlußplatte (M16), 122 x 122 x 8 mm, feuerverzinkt und beschichtet		26,00 €	Stück		
Wandanschlußplatte (M20), 204 x 204 x 10 mm, feuerverzinkt		28,00 €	Stück		
Wandanschlußplatte (M20), 204 x 204 x 10 mm, feuerverzinkt und beschichtet		31,00 €	Stück		
Anschlagset leicht inkl. Zubehör, feuerverzinkt		9,40 €	Stück	17	
Anschlagset leicht inkl. Zubehör, feuerverzinkt und beschichtet		10,40 €	Stück		
Anschlagset schwer inkl. Zubehör, feuerverzinkt		17,60 €	Stück	18	
Anschlagset schwer inkl. Zubehör, feuerverzinkt und beschichtet		20,80 €	Stück		
Distanzhalter inkl. Schrauben, feuerverzinkt		9,20 €	Stück	19	
Distanzhalter inkl. Schrauben, feuerverzinkt und beschichtet		11,40 €	Stück		
Abdeckwinkel für nach außen öffnende Tore, feuerverzinkt		10,70 €	Stück		
Abdeckwinkel für nach außen öffnende Tore, feuerverzinkt und beschichtet		13,90 €	Stück	20	
Gummistopfen (Rastfuß), Gummi schwarz		0,40 €	Stück	21	

Bezeichnung						Preis	Einheit	
								
Einsteckschloss für 40er Schlosskasten						18,40 €	Stück	22
Einsteckschloss für 60er Schlosskasten						41,20 €	Stück	
Rohrrahmeneinsteckschloss						26,40 €	Stück	23
Einsteckschloss mit Doppel-PZ (nicht für Dreikantschließung geeignet)						58,50 €	Stück	24
Einsteckschloss mit Antipanikfunktion für 40er Schlosskasten						121,50 €	Stück	
Rohrrahmeneinsteckschloss mit Antipanikfunktion						128,80 €	Stück	25
Profilzylinder 27 / 27 mm mit 3 Schlüsseln						11,80 €	Stück	26
Profilzylinder 30 / 30 mm mit 3 Schlüsseln						12,70 €	Stück	
Profilzylinder 35 / 35 mm mit 3 Schlüsseln						17,95 €	Stück	
Profilzylinder 40 / 40 mm mit 3 Schlüsseln						21,80 €	Stück	
Profilzylinder 26,5 / 26,5 mm für Dreikant DK8						47,75 €	Stück	
Profilhalbzylinder - Einsatz für Dreikant DK8						46,00 €	Stück	
Dreikantschlüssel für DK8						5,90 €	Stück	27
								
Edelstahl-Blindabdeckung (Dornmaß 72 mm), inkl. Schrauben						16,80 €	Stück	28
Edelstahl-Blindabdeckung (Dornmaß 72 mm) mit PZ-Öffnung, inkl. Schrauben						18,60 €	Stück	29
Edelstahl-Blindabdeckung (Dornmaß 72 mm) mit Drücker-Öffnung, inkl. Schrauben						18,60 €	Stück	30
Zackenleiste 40 x 3 mm zum Aufnieten, feuerverzinkt						14,90 €	Meter	31
Zackenleiste 40 x 3 mm zum Aufnieten, feuerverzinkt und beschichtet						21,00 €	Meter	
Tordrücker für Rahmenbreite 40 mm, Alu F1						7,65 €	Paar	32
Hebelverschluss Typ „TAM“, feuerverzinkt und beschichtet						112,00 €	Stück	33
								
Edelstahl-Tordrückergarnitur „Salzburg“						12,50 €	Paar	34
Kurzschild (Entf. 72 mm), Alu F1						12,50 €	Paar	35
Kurzschild (Entf. 72 mm) mit Knauf abgewinkelt, drehbar, Alu F1						27,50 €	Stück	36
Kurzschild (Entf. 72 mm) mit Knauf abgewinkelt, fest, Alu F1						27,00 €	Stück	
Kurzschild (Entf. 92 mm), Alu F1						14,70 €	Paar	37
Kurzschild (Entf. 92 mm) mit Knauf abgewinkelt, drehbar, Alu F1						31,30 €	Stück	38
Kurzschild (Entf. 92 mm) mit Knauf abgewinkelt, fest, Alu F1						31,30 €	Stück	
Knauf abgewinkelt, drehbar auf Rosette oval, Alu F1						25,50 €	Stück	39
Knauf abgewinkelt, fest auf Rosette oval, Alu F1						24,20 €	Stück	
Knauf abgewinkelt, drehbar auf Rosette oval, Edelstahl						36,70 €	Stück	
Knauf abgewinkelt, fest auf Rosette oval, Edelstahl						32,30 €	Stück	

Bezeichnung		Preis	Einheit	
				
40	41	42	43	44
Kurzschild (Entf. 72 mm), Edelstahl		7,00 €	Stück	40
Kurzschild (Entf. 72 mm), Edelstahl		13,40 €	Paar	
Kurzschild (Entf. 72 mm) mit Knauf abgewinkelt, drehbar, Edelstahl		29,90 €	Stück	41
Kurzschild (Entf. 72 mm) mit Knauf abgewinkelt, fest, Edelstahl		28,30 €	Stück	
Kurzschild (Entf. 92 mm), Edelstahl		7,50 €	Stück	42
Kurzschild (Entf. 92 mm), Edelstahl		14,00 €	Paar	
Kurzschild (Entf. 92 mm) mit Knauf abgewinkelt, drehbar, Edelstahl		31,60 €	Stück	43
Kurzschild (Entf. 92 mm) mit Knauf abgewinkelt, fest, Edelstahl		30,10 €	Stück	
Sicherheits - Knauf KIDLOC		49,30 €	Paar	44
				
45	46	47	48	49
Schraubwechselstift 8 x 60 mm, verzinkt		1,80 €	Stück	45
Schraubwechselstift 8 x 80 mm, verzinkt		3,00 €	Stück	
PZ-Rosette oval, inkl. Schrauben, alu F1		9,20 €	Paar	46
Regenschutzrosette, Alu F1		28,00 €	Stück	47
Regenschutzrosette, Kunststoff schwarz		8,70 €	Stück	48
Sichtschutzstreifen stabil (l=2,53 m), RAL 6005, RAL 7016, RAL 7030, RAL 7040		5,10 €	Stück	49
Auflaufschuh für E-Schloss für Profillbreite 40 mm, feuerverzinkt		48,20 €	Stück	50
Auflaufschuh für E-Schloss für Profillbreite 60 mm, feuerverzinkt		53,20 €	Stück	
Auflaufschuh mit Anschlag aus gekantetem Blech, feuerverzinkt		48,20 €	Stück	51
Kabelübergang für Tore, flexibel		36,80 €	Stück	52
Alu-Pyramidenkappe zum Aufschlagen, für QR 60 (Alu natur)		4,50 €	Stück	
Alu-Pyramidenkappe zum Aufschlagen, für QR 60 (beschichtet)		5,40 €	Stück	
Alu-Pyramidenkappe zum Aufschlagen, für QR 80 (Alu natur)		5,00 €	Stück	
Alu-Pyramidenkappe zum Aufschlagen, für QR 80 (beschichtet)		6,00 €	Stück	
Alu-Pyramidenkappe zum Aufschlagen, für QR 100 (Alu natur)		5,50 €	Stück	
Alu-Pyramidenkappe zum Aufschlagen, für QR 100 (beschichtet)		6,50 €	Stück	53
Alu-Pyramidenkappe zum Aufschlagen, für QR 120 (Alu natur)		7,50 €	Stück	
Alu-Pyramidenkappe zum Aufschlagen, für QR 120 (beschichtet)		8,70 €	Stück	
Alu-Pyramidenkappe zum Aufschlagen, für QR 150 (Alu natur)		11,40 €	Stück	
Alu-Pyramidenkappe zum Aufschlagen, für QR 150 (beschichtet)		12,70 €	Stück	
Alu-Pyramidenkappe zum Aufschlagen, für QR 200 (Alu natur)		17,70 €	Stück	54
Alu-Pyramidenkappe zum Aufschlagen, für QR 200 (beschichtet)		19,40 €	Stück	
				
52	53	54	55	56
				57
				58

Bezeichnung	Preis	Einheit	
Zubehörkarton für IGTE, feuerverzinkt	43,30 €	Karton	55
Zubehörkarton für IGTE, feuerverzinkt und beschichtet	51,40 €	Karton	
Zubehörkarton für IGZ, feuerverzinkt	86,80 €	Karton	
Zubehörkarton für IGZ, feuerverzinkt und beschichtet	89,90 €	Karton	
Zubehörkarton für KTE, feuerverzinkt	50,70 €	Karton	
Zubehörkarton für KTE, feuerverzinkt und beschichtet	56,00 €	Karton	
Zubehörkarton für KTZ, feuerverzinkt	95,00 €	Karton	
Zubehörkarton für KTZ, feuerverzinkt und beschichtet	112,00 €	Karton	
Zubehörkarton für SGT, feuerverzinkt	38,00 €	Karton	
Zubehörkarton für SGT, feuerverzinkt und beschichtet	42,40 €	Karton	
Zubehörkarton für LGT, feuerverzinkt	29,90 €	Karton	
Zubehörkarton für LGT, feuerverzinkt und beschichtet	31,40 €	Karton	
Steckfußplatte 120 x 120 mm für Pfosten QR 60 x 2 mm, feuerverzinkt	18,70 €	Stück	56
Steckfußplatte 120 x 120 mm für Pfosten QR 60 x 2 mm, feuervz. und beschichtet	20,70 €	Stück	
Steckfußplatte 150 x 150 mm für Pfosten QR 80 x 2 mm, feuerverzinkt	21,60 €	Stück	57
Steckfußplatte 150 x 150 mm für Pfosten QR 80 x 2 mm, feuervz. und beschichtet	25,00 €	Stück	
Steckfußplatte 200 x 200 mm für Pfosten QR 100 x 3 mm, feuerverzinkt	33,50 €	Stück	58
Steckfußplatte 200 x 200 mm für Pfosten QR 100 x 3 mm, feuervz. und beschichtet	37,00 €	Stück	

Befestigungselemente – Dübeltechnik

Bezeichnung	Preis	Einheit	
Verbundanker Ankerstange M 8 x 110 mm (A4)	1,70 €	Stück	1
Mörtelpatrone für Verbundanker M 8	0,85 €	Stück	2
Verbundanker Ankerstange M 10 x 130 mm (A4)	3,00 €	Stück	
Mörtelpatrone für Verbundanker M 10	1,25 €	Stück	
Verbundanker Ankerstange M 12 x 160 mm (A4)	3,20 €	Stück	
Mörtelpatrone für Verbundanker M 12	1,25 €	Stück	
Verbundanker Ankerstange M 16 x 190 mm (A4)	5,60 €	Stück	
Mörtelpatrone für Verbundanker M 16	1,50 €	Stück	
Bolzenanker M 8 x 80 mm (A4), zum Einschlagen	2,60 €	Stück	3
Bolzenanker M 10 x 95 mm (A4), zum Einschlagen	3,90 €	Stück	
Bolzenanker M 12 x 110 mm (A4), zum Einschlagen	6,00 €	Stück	
Schraubanker „Multi-Monti“ 7,5 x 50 mm (A4)	2,40 €	Stück	4
2-K Injektionsmörtel 330 ml für VM-Auspresspistole	21,20 €	Stück	5
Statikmischer für Injektionsmörtel	2,50 €	Stück	6

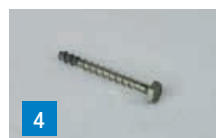



Allgemeines



Schiebetore



Drehflügeltore



Pfostensysteme



Zaunsysteme



weitere Produkte



Allgemeine Geschäftsbedingungen



Sonstiges



Profiltrhrpfosten DSP

Ausführung:

- feuerverzinkt
- feuerverzinkt und pulverbeschichtet

Profilrohr:

- RR 60 x 40 mm

Zubehör:

- durchgehende Abdeckleiste aus Flach 40 mm
- Gittermattenhalter aus Stahl
- Edelstahlbefestigungsschraube M8 x 40 mm (mit Innensechskant SW 5,5 mm)
- oberer Abschluss mit Kunststoffkappe

Verwendung:

- DSM 8/6/8 MW 50/200
- DSM 8/6/8 MW 25/200
- DSM 8/6/8 MW 100/200
- DSML5 6/5/6 MW 50/200
- Zierzaun USM

Schematische Darstellung:

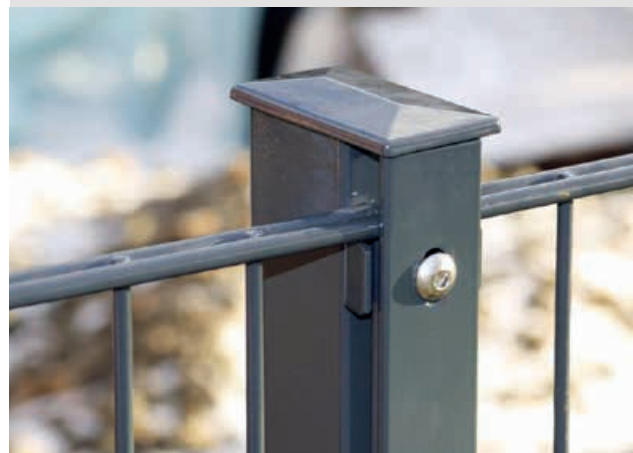
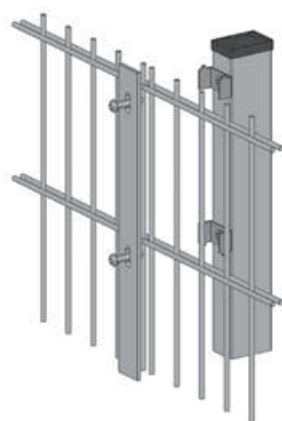

Alupfostenkappe optional

Preise:

Pfostenprofil in mm	Gewicht ca.	Anzahl der Einnietmuttern	Pfostenlänge in mm	Zaunhöhe in mm	Ausführung	
					feuerverzinkt	fvz. + beschichtet
60 x 40	4,70 kg	4	1000	630	17,20 €	21,30 €
60 x 40	5,40 kg	5	1200	830	20,20 €	25,20 €
60 x 40	6,60 kg	6	1500	1030	23,80 €	30,00 €
60 x 40	7,70 kg	7	1700	1230	26,80 €	33,90 €
60 x 40	9,00 kg	8	2000	1430	30,50 €	38,80 €
60 x 40	10,00 kg	9	2200	1630	33,50 €	42,70 €
60 x 40	12,00 kg	10	2400	1830	36,50 €	46,60 €
60 x 40	14,00 kg	11	2600	2030	39,50 €	50,50 €
60 x 40	16,00 kg	12	2800	2230	42,50 €	54,40 €
60 x 40	18,00 kg	13	3000	2430	45,50 €	58,30 €

Alle Preise verstehen sich einschließlich Verpackung und Zubehör (zzgl. MwSt.).
Bei Abnahme unter 5 Stück erfolgt eine Zulage!

Profilrohrpfosten DSPK / VDSPK

Ausführung:

- feuerverzinkt
- feuerverzinkt und pulverbeschichtet
- sendzimiervverzinkt und pulverbeschichtet

Profilrohr:

- RR 60 x 40 mm

Zubehör:

- durchgehende Abdeckleiste aus Flach 40 mm
- Gittermattenhalter aus Kunststoff
- Edelstahlbefestigungsschraube M8 x 40 mm (mit Innensechskant SW 5,5 mm)
- oberer Abschluss mit Kunststoffkappe

Verwendung:

- DSM 8/6/8 MW 50/200
- DSM 8/6/8 MW 25/200
- DSM 8/6/8 MW 100/200
- DSML5 6/5/6 MW 50/200
- Zierzaun USM



Schematische Darstellung:

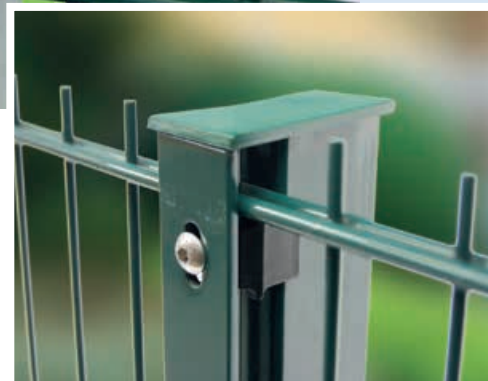
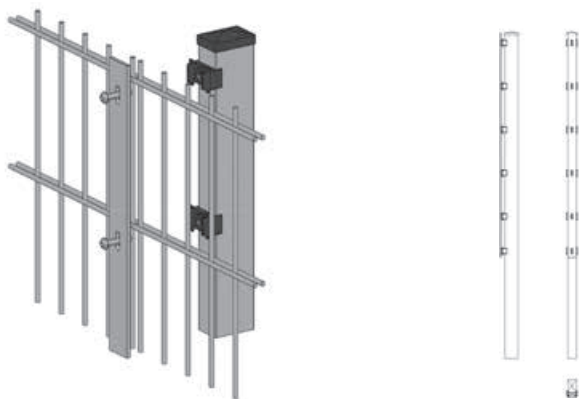

Alupfostenkappe optional

Die sendzimiervverzinkte und pulverbeschichtete Ausführung wird generell mit Alupfostenkappe und Sechskantnieten ausgeliefert!

Preise:

Pfostenprofil in mm	Gewicht ca.	Anzahl der Einnietmuttern	Pfostenlänge in mm	Zaunhöhe in mm	Ausführung		
					feuerverzinkt	f vz. + beschichtet	sdvz. + beschichtet
60 x 40	4,70 kg	4	1000	630	17,20 €	21,30 €	18,30 €
60 x 40	5,40 kg	5	1200	830	20,20 €	25,20 €	21,70 €
60 x 40	6,60 kg	6	1500	1030	23,80 €	30,00 €	25,70 €
60 x 40	7,70 kg	7	1700	1230	26,80 €	33,90 €	29,10 €
60 x 40	9,00 kg	8	2000	1430	30,50 €	38,80 €	33,10 €
60 x 40	10,00 kg	9	2200	1630	33,50 €	42,70 €	36,50 €
60 x 40	12,00 kg	10	2400	1830	36,50 €	46,60 €	39,80 €
60 x 40	14,00 kg	11	2600	2030	39,50 €	50,50 €	43,10 €
60 x 40	16,00 kg	12	2800	2230	42,50 €	54,40 €	46,50 €
60 x 40	18,00 kg	13	3000	2430	45,50 €	58,30 €	49,80 €

nur als Paketabnahme möglich
54 Stück/Palette

Alle Preise verstehen sich einschließlich Verpackung und Zubehör (zzgl. MwSt.).
Bei Abnahme unter 5 Stück erfolgt eine Zulage!



Profiltrhrpfosten DSPL

Ausführung:

- feuerverzinkt
- feuerverzinkt und pulverbeschichtet

Profilrohr:

- RR 60 x 40 mm

Zubehör:

- mit Befestigungsschellen inkl. Edelstahlschraube und Mutter M8
- oberer Abschluss mit Kunststoffkappe

Verwendung:

- DSM 8/6/8 MW 50/200
- DSM 8/6/8 MW 25/200
- DSM 8/6/8 MW 100/200
- DSML5 6/5/6 MW 50/200
- Zierzaun USM

Schematische Darstellung:

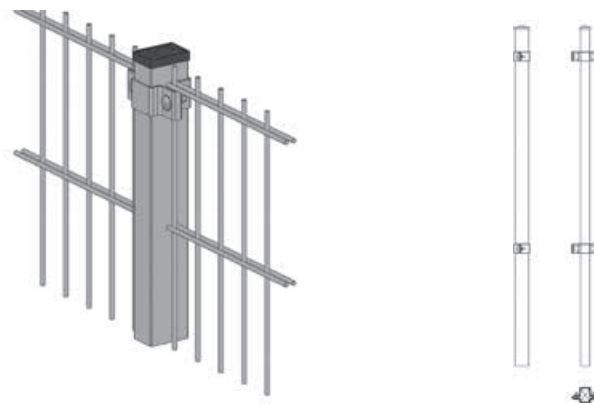

Preise:

Pfostenprofil in mm	Gewicht ca.	Anzahl der Schellen	Pfostenlänge in mm	Zaunhöhe in mm	Ausführung	
					feuerverzinkt	fz. + beschichtet
60 x 40	3,00 kg	2	1000	630	17,40 €	27,80 €
60 x 40	3,90 kg	2	1200	830	18,70 €	29,80 €
60 x 40	4,70 kg	2	1500	1030	20,60 €	32,80 €
60 x 40	5,40 kg	3	1700	1230	26,80 €	43,10 €
60 x 40	5,90 kg	3	2000	1430	28,70 €	46,10 €
60 x 40	6,50 kg	3	2200	1630	30,00 €	48,10 €
60 x 40	7,00 kg	4	2400	1830	36,20 €	58,40 €
60 x 40	7,70 kg	4	2600	2030	37,50 €	60,40 €
60 x 40	8,30 kg	4	2800	2230	38,80 €	62,40 €
60 x 40	8,90 kg	4	3000	2430	40,10 €	64,40 €

Alle Preise verstehen sich einschließlich Verpackung und Zubehör (zzgl. MwSt.).
Bei Abnahme unter 5 Stück erfolgt eine Zulage!

Profilrohrpfosten KSP

Ausführung:

- feuerverzinkt
- feuerverzinkt und pulverbeschichtet

Profilrohr:

- RR 60 x 40 mm

Zubehör:

- Gittermattenhalter aus Stahl
- Gegenplatte aus Edelstahl 40 x 26 mm
- oberer Abschluss mit Kunststoffkappe

Verwendung:

- DSM 8/6/8 MW 50/200
- DSM 8/6/8 MW 25/200
- DSM 8/6/8 MW 100/200
- DSML5 6/5/6 MW 50/200



Schematische Darstellung:

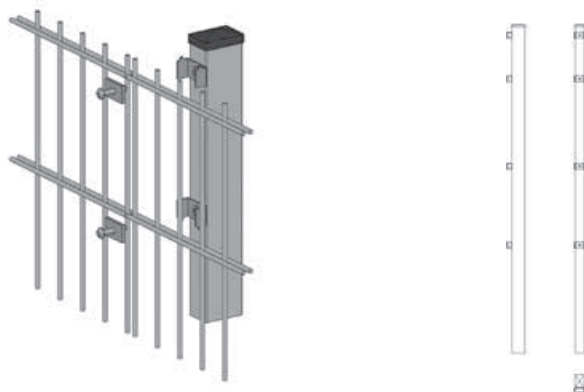

Preise:

Pfostenprofil in mm	Gewicht ca.	Anzahl der Einnietmuttern	Pfostenlänge in mm	Zaunhöhe in mm	Ausführung	
					feuerverzinkt	fvz. + beschichtet
60 x 40	3,00 kg	3	1000	630	13,40 €	17,00 €
60 x 40	3,90 kg	3	1200	830	14,60 €	19,00 €
60 x 40	4,70 kg	4	1500	1030	17,70 €	23,20 €
60 x 40	5,40 kg	4	1700	1230	19,00 €	25,20 €
60 x 40	5,90 kg	4	2000	1430	20,90 €	28,20 €
60 x 40	6,50 kg	5	2200	1630	23,40 €	31,30 €
60 x 40	7,00 kg	5	2400	1830	24,70 €	33,30 €
60 x 40	7,70 kg	5	2600	2030	25,90 €	35,30 €
60 x 40	8,30 kg	6	2800	2230	28,40 €	38,50 €
60 x 40	8,90 kg	6	3000	2430	29,70 €	40,50 €

Alle Preise verstehen sich einschließlich Verpackung und Zubehör (zzgl. MwSt.).
Bei Abnahme unter 5 Stück erfolgt eine Zulage!



Profilrohrpfosten GPB

Ausführung:

- feuerverzinkt
- feuerverzinkt und pulverbeschichtet

Profilrohr:

- RR 60 x 40 mm

Zubehör:

- U-Bügel aus Edelstahl mit Gegenplatte und Muttern M6, inkl. Distanzstück und Kunststoffabdeckung
- oberer Abschluss mit Kunststoffkappe

Verwendung:

- DSM 8/6/8 MW 50/200
- DSM 8/6/8 MW 25/200
- DSM 8/6/8 MW 100/200
- DSML5 6/5/6 MW 50/200
- UPM 9/20/9/2 MW 50/200

Schematische Darstellung:

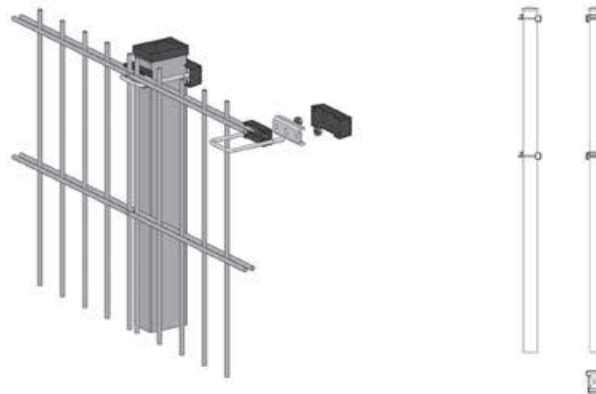

Preise:

Pfostenprofil in mm	Gewicht ca.	Anzahl der U-Bügel	Pfostenlänge in mm	Zaunhöhe in mm	Ausführung	
					feuerverzinkt	fvz. + beschichtet
60 x 40	3,00 kg	2	1000	630	11,20 €	14,80 €
60 x 40	3,90 kg	2	1200	830	12,50 €	16,80 €
60 x 40	4,70 kg	2	1500	1030	14,40 €	19,80 €
60 x 40	5,40 kg	3	1700	1230	17,50 €	23,70 €
60 x 40	5,90 kg	3	2000	1430	19,50 €	26,70 €
60 x 40	6,50 kg	3	2200	1630	20,70 €	28,70 €
60 x 40	7,00 kg	3	2400	1830	22,00 €	30,70 €
60 x 40	7,70 kg	4	2600	2030	25,20 €	34,60 €
60 x 40	8,30 kg	4	2800	2230	26,40 €	36,60 €
60 x 40	8,90 kg	4	3000	2430	27,70 €	38,60 €

Alle Preise verstehen sich einschließlich Verpackung und Zubehör (zzgl. MwSt.).
Bei Abnahme unter 5 Stück erfolgt eine Zulage!

Profilrohrpfosten UPP

Ausführung:

- feuerverzinkt
- feuerverzinkt und pulverbeschichtet

Profilrohr:

- RR 60 x 40 mm

Zubehör:

- U-Bügel aus Federstahl, inkl. Kunststoffdistanzstück
- oberer Abschluss mit Kunststoffkappe

Verwendung:

- UPM 9/20/9/2 MW 50/200



Schematische Darstellung:

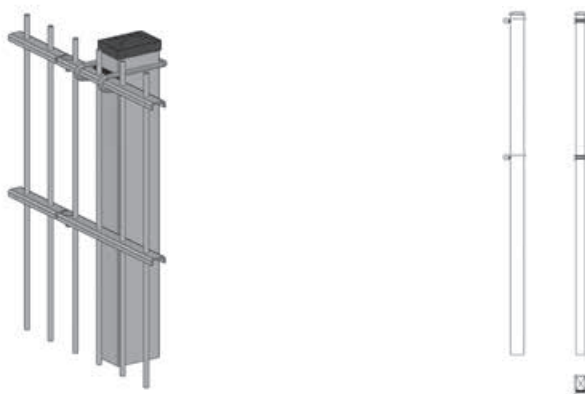

Preise:

Pfostenprofil in mm	Gewicht ca.	Anzahl der U-Bügel	Pfostenlänge in mm	Zaunhöhe in mm	Ausführung	
					feuerverzinkt	f.vz. + beschichtet
60 x 40	3,00 kg	2	1000	630	11,80 €	15,50 €
60 x 40	3,80 kg	2	1200	830	13,10 €	17,50 €
60 x 40	4,50 kg	3	1500	1030	17,20 €	20,50 €
60 x 40	5,30 kg	3	1700	1230	18,50 €	24,60 €
60 x 40	6,00 kg	4	2000	1430	22,60 €	27,60 €
60 x 40	6,80 kg	4	2200	1630	23,90 €	29,60 €
60 x 40	7,40 kg	5	2400	1830	27,30 €	31,60 €
60 x 40	8,30 kg	5	2600	2030	28,60 €	35,80 €
60 x 40	9,30 kg	6	2800	2230	32,00 €	37,80 €
60 x 40	10,50 kg	6	3000	2430	33,30 €	39,80 €

Alle Preise verstehen sich einschließlich Verpackung und Zubehör (zzgl. MwSt.).
Bei Abnahme unter 5 Stück erfolgt eine Zulage!



Ballfangzaun „Aktiv“ Typ PBZ

Ausführung:

- feuerverzinkt
- feuerverzinkt und pulverbeschichtet

Pfosten:

- aus Rechteckrohr (Abmaße nach statischen Erfordernissen)
- mit durchgehender Abdeckleiste aus Flacheisen 40 mm
- Gittermattenhalter aus Stahl mit Haken zum Einhängen der Gittermatten
- oberer Abschluss mittels Kunststoffkappe (optional verschweißter Kopfdeckel)

statische Voraussetzung:

- untere Gittermattenreihe bis 2,0 m Höhe aus DSM 8/6/8 MW 50 x 200 mm
- darüber liegende Gittermattenreihen aus DSM 8/6/8 MW 100 x 200 mm

Schematische Darstellung:

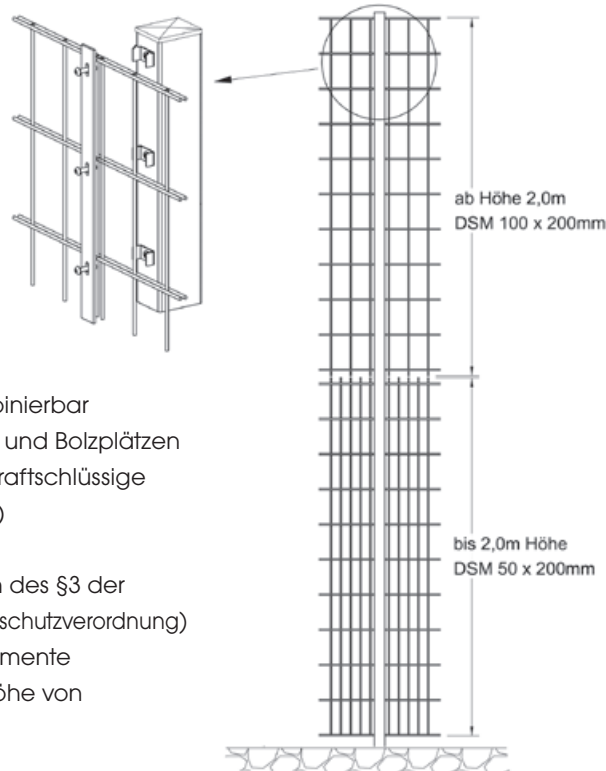

Vorteile:

- ✓ alle Module sind flexibel kombinierbar
- ✓ für jede Art von Sport-, Freizeit- und Bolzplätzen
- ✓ Emissionsminimierung durch kraftschlüssige Verbindungen (klirrhemmend)
- ✓ TÜV zertifiziert (0821/096/2009)
- ✓ entspricht den Anforderungen des §3 der 18. BImSchV (Bundes-Immissionsschutzverordnung)
- ✓ statischer Nachweis für Fundamente und Pfosten bis zu einer Bauhöhe von 10 m vorhanden



Preise:

Pfostenprofil in mm	Gewicht ca.	Anzahl der Einnietmuttern	Pfostenlänge in mm	Zaunhöhe in mm	Ausführung	
					feuerverzinkt	beschichtet
80 x 40 x 2	21,00 kg	17	3800	3000	103,00 €	133,00 €
80 x 40 x 3	30,00 kg	22	4800	4000	148,00 €	183,00 €
100 x 60 x 3	36,00 kg	28	5800	5000	208,00 €	278,00 €
120 x 60 x 3	42,00 kg	33	6800	6000	273,00 €	358,00 €

Alle Preise verstehen sich einschließlich Verpackung, Zubehör und Zaunanschluss (zzgl. MwSt.)
Bei Abnahme unter 5 Stück erfolgt eine Zulage!
Weitere Höhen auf Anfrage.
Preise Gittermatten siehe Seite 5.2, bzw. auf Anfrage.

Zaunpfähle mit Spanndrahthalter und Spreizstift

Ausführung:

- feuerverzinkt
- feuerverzinkt und pulverbeschichtet

Profilrohr:

- Rohr Ø 34 mm; Ø 42 mm; Ø 48 mm; Ø 60 mm; Ø 76 mm

Zubehör:

- witterungsbeständige Kunststoff-Spanndrahthalter mit Spreizstift lose beigelegt
- oberer Abschluss mit Kunststoffkappe montiert

Verwendung:

- Maschendrahtzaun
- Knotengeflecht



Preise:

Pfosten Ø in mm	Gewicht ca.	Pfostenlänge in mm	Ausführung	
			feuerverzinkt	beschichtet
34	1,50 kg	1250	8,45 €	10,70 €
34	1,80 kg	1500	9,20 €	11,60 €
34	2,10 kg	1750	9,80 €	12,50 €
34	2,40 kg	2000	10,35 €	13,40 €
34	2,70 kg	2250	12,15 €	15,70 €
42	2,00 kg	1250	9,40 €	11,85 €
42	2,40 kg	1500	10,10 €	13,00 €
42	2,80 kg	1750	10,80 €	14,10 €
42	3,20 kg	2000	11,55 €	15,25 €
42	3,60 kg	2250	13,50 €	17,70 €
42	4,00 kg	2500	14,20 €	18,85 €
42	4,40 kg	2750	16,15 €	21,35 €
48	2,90 kg	1250	10,80 €	13,60 €
48	3,50 kg	1500	11,75 €	15,10 €
48	4,00 kg	1750	12,70 €	16,50 €
48	4,60 kg	2000	13,65 €	18,00 €
48	5,20 kg	2250	15,85 €	20,80 €
48	5,70 kg	2500	16,80 €	22,25 €
48	6,30 kg	2750	19,00 €	25,05 €
48	6,90 kg	3000	21,20 €	27,85 €
60	4,35 kg	1500	15,20 €	19,30 €
60	5,08 kg	1750	16,40 €	21,10 €
60	5,80 kg	2000	17,60 €	22,90 €
60	6,50 kg	2250	20,05 €	26,10 €
60	7,20 kg	2500	21,25 €	27,90 €
60	8,00 kg	2750	23,70 €	31,05 €
60	8,70 kg	3000	26,10 €	34,20 €
60	9,40 kg	3250	27,30 €	36,00 €
60	10,10 kg	3500	29,75 €	39,20 €
60	10,80 kg	3750	30,95 €	41,00 €
76	7,34 kg	2000	24,40 €	31,20 €
76	8,26 kg	2250	27,40 €	35,15 €
76	9,18 kg	2500	29,15 €	37,70 €
76	10,10 kg	2750	32,15 €	41,60 €
76	11,00 kg	3000	35,15 €	45,55 €
76	11,93 kg	3250	36,90 €	48,10 €
76	12,85 kg	3500	39,90 €	52,00 €
76	13,76 kg	3750	41,70 €	54,60 €

Schematische Darstellung:



Geflechthöhe in m	Spanndraht Anzahl	Geflechthöhe in m	Spanndraht Anzahl	Geflechthöhe in m	Spanndraht Anzahl	Geflechthöhe in m	Spanndraht Anzahl
1,00	3	1,75	4	3,00	7	4,50	10
1,25	3	2,00	4	3,50	8	5,00	11
1,50	3	2,50	6	4,00	9	6,00	13

Alle Preise verstehen sich einschließlich Verpackung und Zubehör (zzgl. MwSt.).
Bei Abnahme unter 5 Stück erfolgt eine Zulage!
Mehr Spanndrahthalter und Sonderbohrung auf Anfrage.

Preise:

Pfosten Ø in mm	Gewicht ca.	Pfostenlänge in mm	Ausführung	
			feuerverzinkt	beschichtet
34	1,50 kg	1250	6,55 €	9,05 €
34	1,80 kg	1500	7,10 €	9,75 €
34	2,10 kg	1750	7,70 €	10,40 €
34	2,40 kg	2000	8,25 €	11,30 €
34	2,70 kg	2250	9,35 €	12,90 €
42	2,00 kg	1250	7,30 €	9,75 €
42	2,40 kg	1500	8,00 €	10,90 €
42	2,80 kg	1750	8,70 €	12,00 €
42	3,20 kg	2000	9,45 €	13,15 €
42	3,60 kg	2250	10,70 €	14,90 €
42	4,00 kg	2500	11,40 €	16,05 €
42	4,40 kg	2750	12,65 €	17,85 €
48	2,90 kg	1250	8,70 €	11,50 €
48	3,50 kg	1500	9,65 €	13,00 €
48	4,00 kg	1750	10,60 €	14,40 €
48	4,60 kg	2000	11,55 €	15,90 €
48	5,20 kg	2250	13,05 €	18,00 €
48	5,70 kg	2500	14,00 €	19,40 €
48	6,30 kg	2750	15,50 €	21,55 €
48	6,90 kg	3000	17,00 €	23,65 €
60	4,35 kg	1500	13,10 €	17,20 €
60	5,08 kg	1750	14,30 €	19,00 €
60	5,80 kg	2000	15,50 €	20,80 €
60	6,50 kg	2250	17,25 €	23,30 €
60	7,20 kg	2500	18,45 €	25,10 €
60	8,00 kg	2750	20,20 €	27,55 €
60	8,70 kg	3000	21,90 €	30,00 €
60	9,40 kg	3250	23,10 €	31,80 €
60	10,10 kg	3500	24,85 €	34,30 €
60	10,80 kg	3750	26,05 €	36,10 €
76	7,34 kg	2000	22,30 €	29,10 €
76	8,26 kg	2250	24,60 €	32,35 €
76	9,18 kg	2500	26,35 €	34,90 €
76	10,10 kg	2750	28,65 €	38,10 €
76	11,00 kg	3000	30,95 €	41,35 €
76	11,93 kg	3250	32,70 €	43,90 €
76	12,85 kg	3500	35,00 €	47,10 €
76	13,76 kg	3750	36,80 €	49,70 €

Zaunpfähle Fixlängen

Ausführung:

- feuerverzinkt
- feuerverzinkt und pulverbeschichtet

Profilrohr:

- Rohr Ø 34 mm; Ø 42 mm; Ø 48 mm;
Ø 60 mm; Ø 76 mm

Zubehör:

- oberer Abschluss mit
Kunststoffkappe montiert

Verwendung:

- Maschendrahtzaun
- Knotengeflecht

Optional (siehe Zulagen Seite 4.12):

- Ösenkappe montiert
- Spanndrahthalter angeschraubt
- Bodenplatte angeschweißt

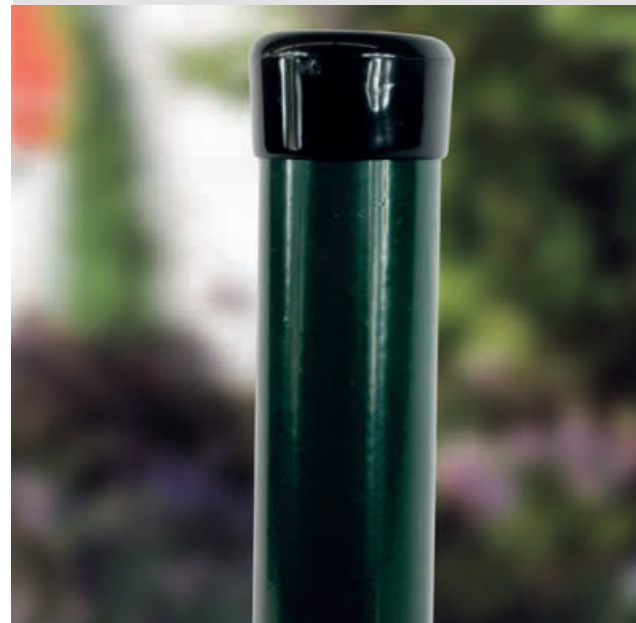

Schematische Darstellung:

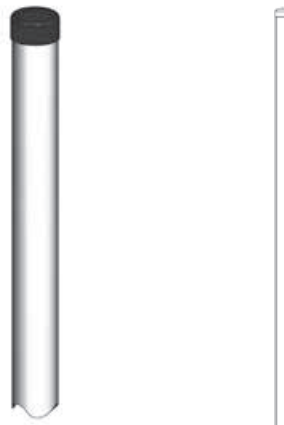

Alle Preise verstehen sich einschließlich Verpackung und Zubehör (zzgl. MwSt.).
Bei Abnahme unter 5 Stück erfolgt eine Zulage!

Streben

Ausführung:

- feuerverzinkt
- feuerverzinkt und pulverbeschichtet

Profilrohr:

- Rohr Ø 34 mm; Ø 42 mm;
- Ø 48 mm; Ø 60 mm

Zubehör:

- 1x lose beigelegte Aluminium-Gelenkkappe (Gelenkschelle nicht im Preis enthalten)



Preise:

Streben Ø in mm	Gewicht ca.	Strebenlänge in mm	Ausführung	
			feuerverzinkt	beschichtet
34	2,00 kg	1250	9,55 €	12,85 €
34	2,40 kg	1500	10,35 €	14,00 €
34	2,80 kg	1750	11,10 €	15,10 €
34	3,20 kg	2000	11,90 €	16,20 €
34	3,60 kg	2250	12,70 €	17,35 €
34	3,90 kg	2500	13,45 €	18,45 €
34	4,30 kg	2750	14,25 €	19,60 €
34	4,70 kg	3000	15,00 €	20,70 €
42	2,50 kg	1250	11,10 €	14,85 €
42	3,00 kg	1500	12,05 €	16,20 €
42	3,50 kg	1750	13,05 €	17,60 €
42	4,00 kg	2000	14,00 €	19,00 €
42	4,50 kg	2250	15,00 €	20,40 €
42	5,00 kg	2500	15,95 €	21,80 €
42	5,50 kg	2750	16,95 €	23,20 €
42	6,00 kg	3000	17,90 €	24,60 €
48	4,60 kg	2000	16,80 €	22,45 €
48	5,20 kg	2250	18,15 €	24,25 €
48	5,70 kg	2500	19,45 €	26,05 €
48	6,30 kg	2750	20,75 €	27,85 €
48	6,90 kg	3000	22,05 €	29,65 €
48	7,60 kg	3250	23,35 €	31,45 €
48	8,20 kg	3500	24,65 €	33,25 €
48	9,20 kg	3750	26,00 €	35,05 €
48	9,80 kg	4000	27,30 €	36,90 €
60	7,20 kg	2500	23,25 €	31,15 €
60	7,90 kg	2750	24,90 €	33,40 €
60	8,60 kg	3000	26,50 €	35,65 €
60	9,40 kg	3250	28,15 €	37,90 €
60	10,10 kg	3500	29,80 €	40,15 €
60	10,80 kg	3750	31,40 €	42,40 €
60	11,60 kg	4000	33,05 €	44,65 €
60	14,40 kg	5000	39,60 €	53,70 €
60	17,30 kg	6000	46,10 €	62,70 €

Schematische Darstellung:



Alle Preise verstehen sich einschließlich Verpackung (zzgl. MwSt.).
Bei Abnahme unter 5 Stück erfolgt eine Zulage!

Preise:

Brücken Ø in mm	Gewicht ca.	Brückenlänge in mm	Ausführung	
			feuerverzinkt	beschichtet
34	3,90 kg	2500	16,30 €	20,65 €
34	4,70 kg	3000	17,80 €	22,70 €
42	5,00 kg	2500	19,20 €	24,30 €
42	6,00 kg	3000	21,10 €	26,90 €
48	4,60 kg	2000	20,20 €	25,05 €
48	5,70 kg	2500	22,70 €	28,40 €
48	6,90 kg	3000	25,25 €	31,75 €
60	7,20 kg	2000	23,80 €	29,50 €
60	8,90 kg	2500	26,95 €	33,70 €
60	10,70 kg	3000	30,10 €	37,90 €

Schematische Darstellung:

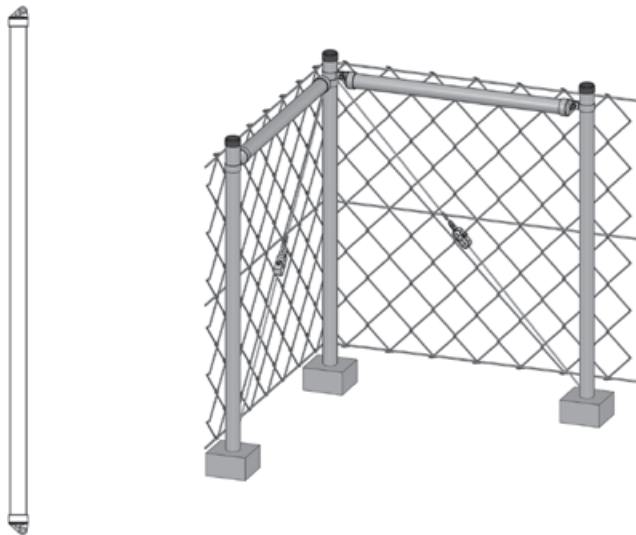

Alle Preise verstehen sich einschließlich Verpackung und Zubehör (zzgl. MwSt.).
Bei Abnahme unter 5 Stück erfolgt eine Zulage!

Spannbrücken

Ausführung:

- feuerverzinkt
- feuerverzinkt und pulverbeschichtet

Profilrohr:

- Rohr Ø 34 mm; Ø 42 mm;
Ø 48 mm; Ø 60 mm

Zubehör:

- 2 x lose beigelegte Aluminium-Gelenk-
kappe (Gelenkschellen nicht im
Preis enthalten)



Preise:

Geflechthöhe in mm	Gewicht ca.	Ausführung	
		feuerverzinkt	beschichtet
800	0,39 kg	4,00 €	6,00 €
1000	0,48 kg	4,50 €	6,45 €
1250	0,58 kg	5,00 €	7,00 €
1500	0,69 kg	5,60 €	7,60 €
1750	0,80 kg	6,30 €	8,35 €
2000	0,91 kg	7,00 €	9,20 €

Alle Preise verstehen sich einschließlich Verpackung und Zubehör (zzgl. MwSt.).

Geflechtspannstäbe

Ausführung:

- feuerverzinkt
- feuerverzinkt und pulverbeschichtet

Profil:

- Rundstab Ø 8 mm gebogen

Z-Pfosten

Ausführung:

- feuerverzinkt

Wandstärke:

- 1,20 bis 1,50 mm

Hakenabstand:

- 100 mm

Verwendung:

- Knotengeflecht



Preise:

Zaunhöhe in mm	Gewicht ca.	Pfostenlänge in mm	Ausführung feuerverzinkt
1000	1,70 kg	1500	auf Anfrage
1300	2,00 kg	1800	auf Anfrage
1600	2,70 kg	2100	auf Anfrage
1800	2,80 kg	2300	auf Anfrage
2000	3,20 kg	2500	auf Anfrage
2000	3,50 kg	2700	auf Anfrage

Schematische Darstellung:

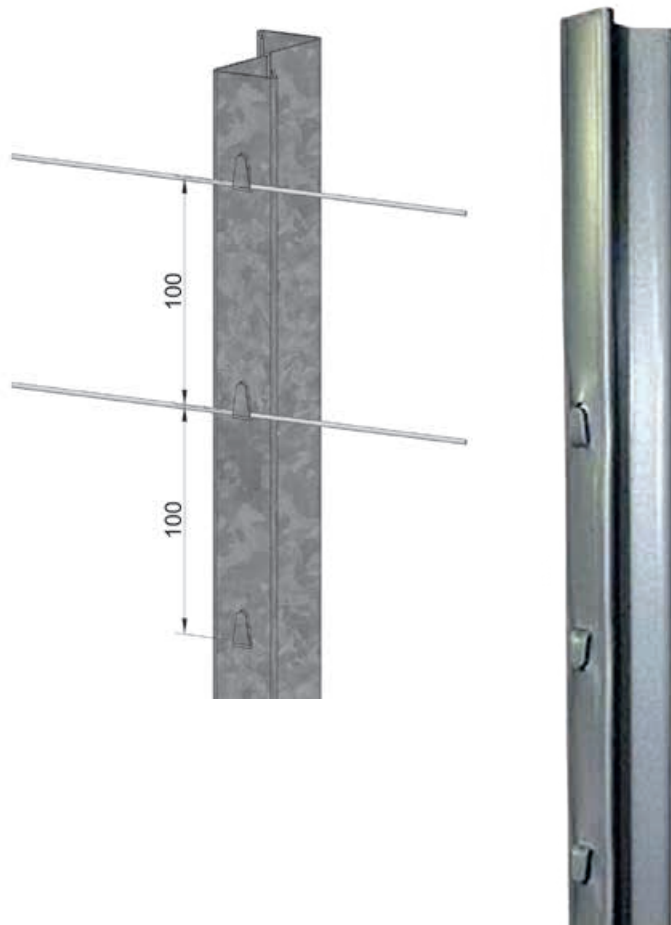

Zulagen für Pfosten (inkl. Einbau)

Bezeichnung	Preis	Einheit
Mindermenge für Pfosten unter 5 Stück	13,90 € pauschal	
Aluminium Gusssockel, aufgenietet	1,30 €	Stück
Ösenkappe Ø34 mm, montiert	2,26 €	Stück
Ösenkappe Ø42 mm, montiert	2,31 €	Stück
Ösenkappe Ø48 mm, montiert	2,42 €	Stück
Ösenkappe Ø60 mm, montiert	2,46 €	Stück
Ösenkappe Ø76 mm, montiert	2,83 €	Stück
Spanndrahthalter (PVC) mit Linsenschraube montiert	1,30 €	Stück
Bodenplatte 100 x 100 x 8 mm, angeschweißt (feuerverzinkt)	12,20 €	Stück
Bodenplatte 100 x 100 x 8 mm, angeschweißt (fvz. + beschichtet)	15,90 €	Stück
Bodenplatte 120 x 120 x 8 mm, angeschweißt (feuerverzinkt)	15,90 €	Stück
Bodenplatte 120 x 120 x 8 mm, angeschweißt (fvz. + beschichtet)	20,70 €	Stück
Bodenplatte 150 x 150 x 10 mm, angeschweißt (feuerverzinkt)	18,80 €	Stück
Bodenplatte 150 x 150 x 10 mm, angeschweißt (fvz. + beschichtet)	24,40 €	Stück
Bodenplatte 200 x 200 x 12 mm, angeschweißt (feuerverzinkt)	27,20 €	Stück
Bodenplatte 200 x 200 x 12 mm, angeschweißt (fvz. + beschichtet)	35,40 €	Stück
Abwinkelung 45° gebogen, Rundrohrpfosten Ø26,9 bis 60,3 mm, zzgl. einmaliges Einrichten der Biegemaschine (Rüstzeit), ab 50 Stück entfällt die Rüstzeit	auf Anfrage	
Abwinkelung 45° geschweißt, Profilrohrpfosten RR 60 x 40 mm	auf Anfrage	
Y-Abweiser 90° geschweißt oder gesteckt	auf Anfrage	
Eckpfosten RR 60 x 40 mm ➔ + 50% auf Nettopreis (nur bei DSP, DSPK, KSP)	-	Stück

Zubehör für Pfostensysteme (Rundrohr)

Bezeichnung	Preis	Einheit	
Zaunpfahlkappen Ø34 mm, schwarz (PVC)	0,25 €	Stück	1
Zaunpfahlkappen Ø38 mm, schwarz (PVC)	0,30 €	Stück	
Zaunpfahlkappen Ø42 mm, schwarz (PVC)	0,40 €	Stück	
Zaunpfahlkappen Ø48 mm, schwarz (PVC)	0,45 €	Stück	
Zaunpfahlkappen Ø60 mm, schwarz (PVC)	0,50 €	Stück	
Zaunpfahlkappen Ø76 mm, schwarz (PVC)	0,85 €	Stück	
Ösenkappen Ø34 mm, schwarz (PVC)	0,40 €	Stück	
Ösenkappen Ø42 mm, schwarz (PVC)	0,45 €	Stück	
Ösenkappen Ø48 mm, schwarz (PVC)	0,50 €	Stück	
Ösenkappen Ø60 mm, schwarz (PVC)	0,65 €	Stück	
Ösenkappen Ø76 mm, schwarz (PVC)	0,70 €	Stück	
45°- Abweiser zum Stecken, für Rohr Ø48 mm (Alu natur)	4,40 €	Stück	3
45°- Abweiser zum Stecken, für Rohr Ø60 mm (Alu natur)	5,30 €	Stück	
Y- Abweiser zum Stecken, für Rohr Ø60 mm (Alu natur)	6,20 €	Stück	
Stacheldrahtabweiser mit einem Ausleger zum Aufschlagen, für Rohr Ø60 mm (Alu natur)	18,00 €	Stück	4
Stacheldrahtabweiser mit zwei Auslegern zum Aufschlagen, für Rohr Ø60 mm (Alu natur)	22,00 €	Stück	
Gelenkschellen Ø34 mm, inkl. Schraube und Mutter (feuerverzinkt)	1,50 €	Stück	5
Gelenkschellen Ø42 mm, inkl. Schraube und Mutter (feuerverzinkt)	1,55 €	Stück	
Gelenkschellen Ø48 mm, inkl. Schraube und Mutter (feuerverzinkt)	1,65 €	Stück	

Bezeichnung	Preis	Einheit
Gelenkschellen Ø60 mm, inkl. Schraube und Mutter (feuerverzinkt)	1,90 €	Stück
Gelenkschellen Ø76 mm, inkl. Schraube und Mutter (feuerverzinkt)	2,30 €	Stück
Alu-Gelenkkappe Ø34 mm	2,20 €	Stück
Alu-Gelenkkappe Ø42 mm	2,50 €	Stück
Alu-Gelenkkappe Ø48 mm	2,60 €	Stück
Alu-Gelenkkappe Ø60 mm	3,10 €	Stück
U-Bügel Ø38 mm aus Federstahl, für UPM	1,60 €	Stück
U-Bügel Ø42 mm aus Federstahl, für UPM	1,60 €	Stück
U-Bügel Ø48 mm aus Federstahl, für UPM	1,60 €	Stück
U-Bügel Ø60 mm aus Federstahl, für UPM	1,60 €	Stück



Drahtspanner 100 mm, feuerverzinkt	0,85 €	Stück
Drahtspanner 100 mm, feuerverzinkt und beschichtet (grün)	1,00 €	Stück
Drahtspanner 115 mm, feuerverzinkt	1,00 €	Stück
Drahtspanner 115 mm, feuerverzinkt und beschichtet (grün)	1,40 €	Stück
Spanndrahthalter (V2A) mit Blechtreibschraube	0,45 €	Stück
Spanndrahthalter (PVC) mit V2A Hakenstift, Größe 4	0,30 €	Stück
Spanndrahthalter (PVC) mit V2A Hakenstift, Größe 5	0,40 €	Stück
Spanndrahthalter (PVC) zum Anschrauben	0,30 €	Stück



Zubehör für Pfostensysteme (Rechteckrohr)

Bezeichnung	Preis	Einheit
Abdeckleiste 40 mm, feuerverzinkt	5,70 €	Meter
Abdeckleiste 40 mm, feuerverzinkt und beschichtet	6,90 €	Meter
Mittelschelle 2tlg. für RR 60 x 40 mm, feuerverzinkt	3,70 €	Stück
Mittelschelle 2tlg. für RR 60 x 40 mm, feuerverzinkt und beschichtet	4,90 €	Stück
Eckschelle 2tlg. für RR 60 x 40 mm, feuerverzinkt	4,20 €	Stück
Eckschelle 2tlg. für RR 60 x 40 mm, feuerverzinkt und beschichtet	5,70 €	Stück

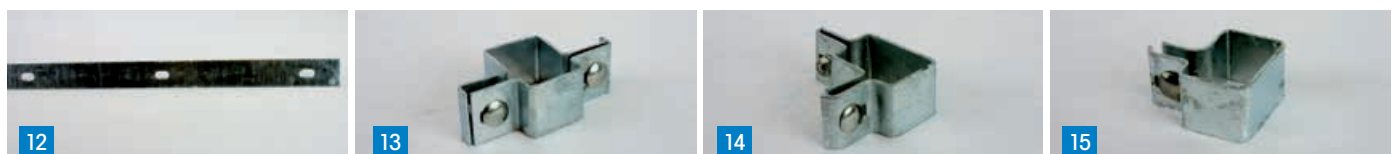

Bezeichnung	Preis	Einheit	
Endschelle 1tlg. für RR 60 x 40 mm, feuerverzinkt	3,50 €	Stück	15
Endschelle 1tlg. für RR 60 x 40 mm, feuerverzinkt und beschichtet	4,70 €	Stück	
Mittelschelle 2tlg. für QR 60 mm, feuerverzinkt	3,50 €	Stück	16
Mittelschelle 2tlg. für QR 60 mm, feuerverzinkt und beschichtet	4,70 €	Stück	
Eckschelle 2tlg. für QR 60 mm, feuerverzinkt	3,70 €	Stück	17
Eckschelle 2tlg. für QR 60 mm, feuerverzinkt und beschichtet	4,90 €	Stück	
Endschelle 1tlg. für QR 60 mm, feuerverzinkt	2,90 €	Stück	18
Endschelle 1tlg. für QR 60 mm, feuerverzinkt und beschichtet	4,10 €	Stück	
Flachrundschraube M8 x 40 mm (Innensechskant 5,5 mm)	32,00 €	100 Stück	19
Innensechskant-Schlüssel SW 5,5 mm	3,00 €	Stück	20
Biegewerkzeug für U-Bügel	11,50 €	Stück	21



U-Bügel 60 x 40 mm aus Federstahl, für UPM	1,80 €	Stück	22
U-Bügel 80 x 40 mm aus Federstahl, für UPM	3,40 €	Stück	
Geräuschdämmer für U-Bügel, Kunststoff	0,25 €	Stück	23
U-Bügelschraube (V2A) M6 mit Gegenplatte für RR 60 x 40 mm, für GPB	1,90 €	Satz	24
U-Bügelschraube (V2A) M6 mit Gegenplatte für RR 80 x 40 mm, für GPB	2,90 €	Satz	
Gittermattenhalter Nirosta „Schmetterling“	0,70 €	Stück	25

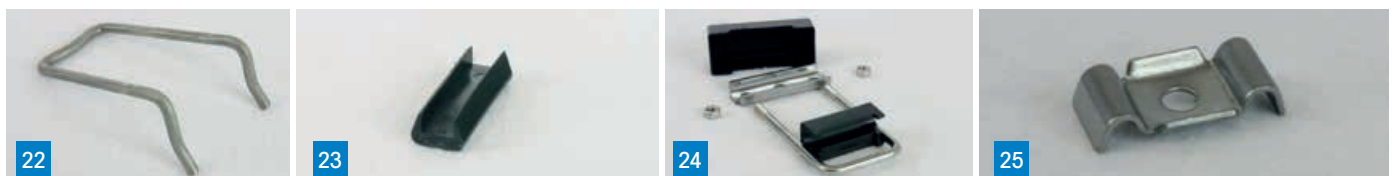

Abdeckplättchen 40x26x3 mm für Stahlsockel, V2A	0,35 €	Stück	26
Abdeckplättchen 30x29x2 mm für Kunststoffsockel, V2A	0,35 €	Stück	
Kunststoff-Rechteckkappe mit „Kragen“ für RR 60 x 40 mm	0,35 €	Stück	27
Alu-Rechteckkappe mit Überstand, für RR 60 x 40 mm (Alu natur)	1,90 €	Stück	28
Alu-Rechteckkappe mit Überstand, für RR 60 x 40 mm (beschichtet)	3,30 €	Stück	
Alu-Kugelkappe Ø50 ohne Überstand, für RR 60 x 40 mm (Alu natur)	10,20 €	Stück	
Alu-Kugelkappe Ø50 mit Überstand, für RR 60 x 40 mm (Alu natur)	9,50 €	Stück	
Alu-Kugelkappe Ø50 ohne Überstand, für RR 60 x 40 mm (beschichtet)	12,00 €	Stück	29
Alu-Kugelkappe Ø50 mit Überstand, für RR 60 x 40 mm (beschichtet)	11,20 €	Stück	30



45°- Abweiser zum Stecken, für RR 60 x 40 mm (Alu natur)	5,50 €	Stück	31
Stacheldrahtabweiser mit einem Ausleger zum Aufschlagen, für RR 60 x 40 mm (Alu natur)	18,00 €	Stück	
Stacheldrahtabweiser mit zwei Auslegern zum Aufschlagen, für RR 60 x 40 mm (Alu natur)	22,00 €	Stück	32
Steckfußplatte 100 x 100 mm für Pfosten RR 60 x 40 mm, feuerverzinkt	15,40 €	Stück	33
Steckfußplatte 100 x 100 mm für Pfosten RR 60 x 40 mm, feuervz. + beschichtet	17,40 €	Stück	



Befestigungselemente – Dübeltechnik

Bezeichnung	Preis	Einheit	
Verbundanker Ankerstange M 8 x 110 mm (A4)	1,70 €	Stück	1
Mörtelpatrone für Verbundanker M 8	0,85 €	Stück	2
Verbundanker Ankerstange M 10 x 130 mm (A4)	3,00 €	Stück	
Mörtelpatrone für Verbundanker M 10	1,25 €	Stück	
Verbundanker Ankerstange M 12 x 160 mm (A4)	3,20 €	Stück	
Mörtelpatrone für Verbundanker M 12	1,25 €	Stück	
Verbundanker Ankerstange M 16 x 190 mm (A4)	5,60 €	Stück	
Mörtelpatrone für Verbundanker M 16	1,50 €	Stück	
Bolzenanker M 8 x 80 mm (A4), zum Einschlagen	2,60 €	Stück	3
Bolzenanker M 10 x 95 mm (A4), zum Einschlagen	3,90 €	Stück	
Bolzenanker M 12 x 110 mm (A4), zum Einschlagen	6,00 €	Stück	
Schraubanker „Multi-Monti“ 7,5 x 50 mm (A4)	2,40 €	Stück	4
2-K Injektionsmörtel 330 ml für VM-Auspresspistole	21,20 €	Stück	5
Statikmischer für Injektionsmörtel	2,50 €	Stück	6

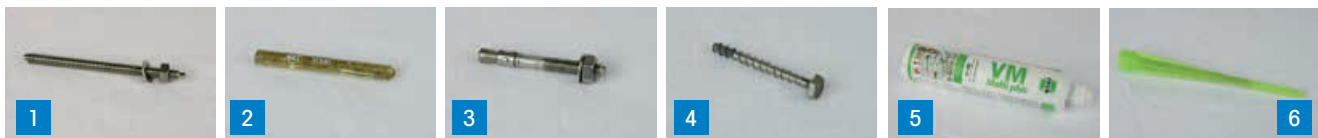



Allgemeines



Schiebetore



Drehflügeltore



Pfostensysteme



Zaunsysteme



weitere Produkte



Allgemeine Geschäftsbedingungen



Sonstiges



U-Profil-Gittermatte Typ UPM MW 50x200

Ausführung:

- feuerverzinkt (nach DIN EN ISO 1461)
- feuerverzinkt und pulverbeschichtet
- ein waagrechtes U-Profil 9/20/9/2 mm und ein senkrechter Draht Ø 6 mm an den Kreuzungspunkten verschweißt
- ohne Drahtüberstand (bis Mattenhöhe 1,40 m)
- Drahtüberstand ca. 30 mm (ab Mattenhöhe 1,60 m)
- Maschenweite 50 x 200 mm
- Mattenbreite 2500 mm
- Schrauben M6 x 16 mm, Mutter und U-Scheibe aus Edelstahl

Schematische Darstellung:

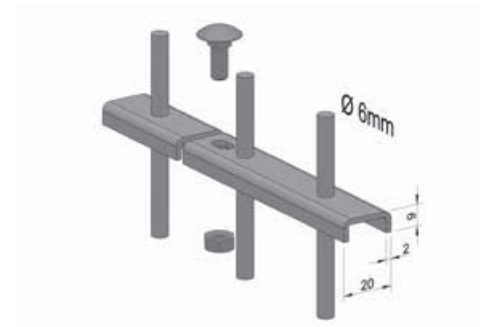
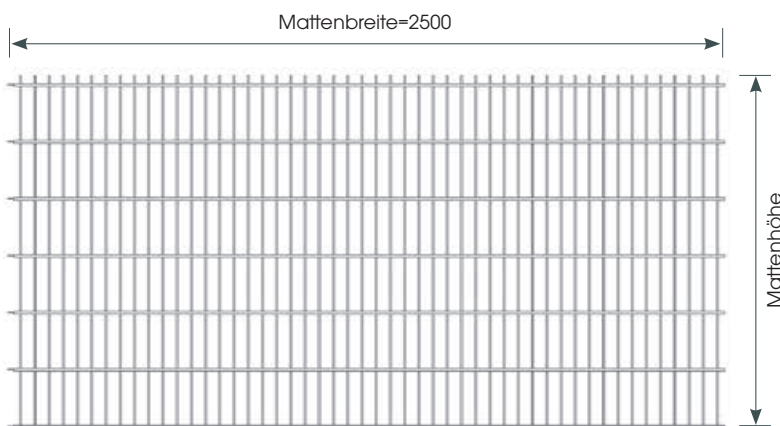

Preise:

Mattenhöhe in mm	Gewicht ca.	Anzahl der Schlossschrauben	Ausführung		
			feuerverzinkt	fvz. + beschichtet	
600	11,00 kg	4	39,00 €	49,80 €	ohne Überstand
800	14,50 kg	5	48,10 €	64,10 €	
1000	18,00 kg	6	57,50 €	75,50 €	
1200	22,00 kg	7	67,20 €	91,60 €	
1400	25,50 kg	8	76,30 €	103,00 €	
1630	29,00 kg	9	82,80 €	118,40 €	mit Überstand
1830	32,50 kg	10	95,90 €	133,80 €	
2030	36,00 kg	11	105,20 €	145,40 €	
2230	40,00 kg	12	114,40 €	159,40 €	
2430	44,00 kg	13	124,50 €	172,90 €	

Alle Preise verstehen sich einschließlich Verpackung und Zubehör (zzgl. MwSt.).
Bei Paketabnahme (25 Stück je Paket) kann ein zusätzlicher Rabatt gewährt werden! Bei Abnahme unter 5 Stück erfolgt eine Zulage!
Andere Maschenweiten und Sonderfarben auf Anfrage.

Doppelstabgittermatte Typ DSM 8/6/8 MW 50x200

Ausführung:

- feuerverzinkt (nach DIN EN ISO 1461)
- feuerverzinkt und pulverbeschichtet
- zwei waagerechte Drähte Ø 8 mm und ein senkrechter Draht Ø 6 mm an den Kreuzungspunkten verschweißt
- Drahtüberstand ca. 30 mm
- Maschenweite 50 x 200 mm
- Mattenbreite 2510 mm



Schematische Darstellung:

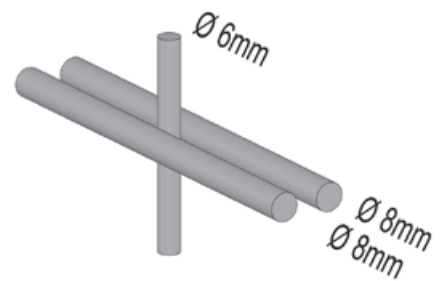
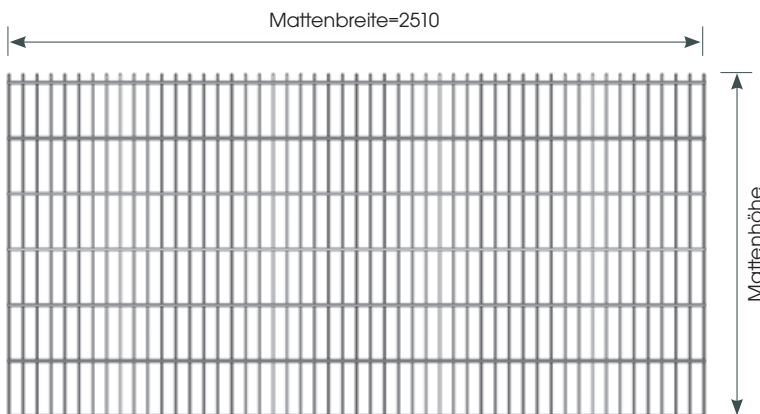

Preise:

Mattenhöhe in mm	Gewicht ca.	Ausführung DSM	
		feuerverzinkt	fvz. + beschichtet
630	15,00 kg	36,20 €	42,40 €
830	19,00 kg	44,00 €	52,30 €
1030	23,00 kg	52,10 €	59,10 €
1230	27,00 kg	61,20 €	69,60 €
1430	31,00 kg	69,50 €	78,50 €
1630	35,00 kg	77,80 €	88,00 €
1830	39,00 kg	85,90 €	96,60 €
2030	43,00 kg	93,80 €	105,60 €
2230	47,00 kg	105,00 €	119,60 €
2430	51,00 kg	114,70 €	130,70 €

Alle Preise verstehen sich einschließlich Verpackung und Zubehör (zzgl. MwSt.).

Bei Paketabnahme (25 Stück je Paket) kann ein zusätzlicher Rabatt gewährt werden! Bei Abnahme unter 5 Stück erfolgt eine Zulage!

Andere Maschenweiten und Sonderfarben auf Anfrage.



Doppelstabgittermatte Typ DSML5 6/5/6 MW 50x200

Ausführung DSML5:

- feuerverzinkt (nach DIN EN ISO 1461)
- feuerverzinkt und pulverbeschichtet
- zwei waagerechte Drähte Ø 6mm und ein senkrechter Draht Ø 5 mm an den Kreuzungspunkten verschweißt
- Drahtüberstand ca. 30 mm
- Maschenweite 50 x 200 mm
- Mattenbreite 2510 mm

Schematische Darstellung:

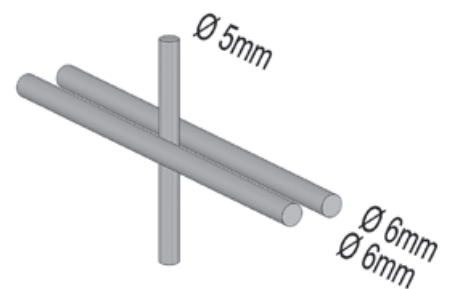
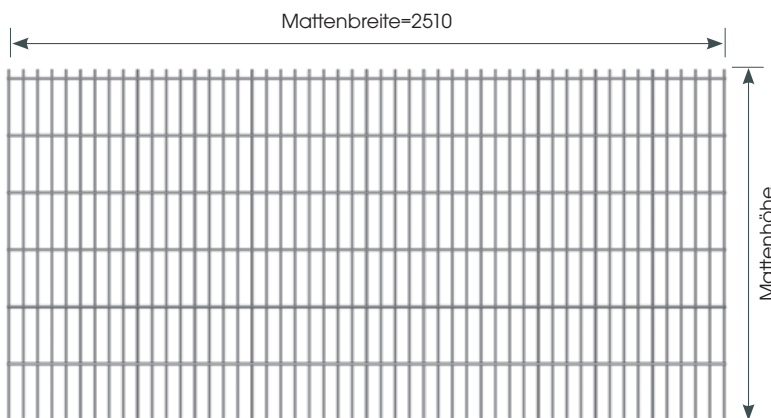

Preise:

Mattenhöhe in mm	Gewicht ca.	Ausführung DSML5	
		feuerverzinkt	fvz. + beschichtet
630	8,00 kg	27,60 €	33,70 €
830	10,30 kg	30,30 €	38,70 €
1030	12,70 kg	36,20 €	43,20 €
1230	15,00 kg	42,70 €	51,10 €
1430	17,30 kg	48,70 €	57,70 €
1630	19,60 kg	54,50 €	64,80 €
1830	21,90 kg	60,30 €	71,00 €
2030	24,20 kg	66,00 €	77,70 €
2230	26,50 kg	72,80 €	87,50 €
2430	28,80 kg	79,60 €	95,50 €

Alle Preise verstehen sich einschließlich Verpackung und Zubehör (zzgl. MwSt.).

Bei Paketabnahme (30 Stück je Paket) kann ein zusätzlicher Rabatt gewährt werden! Bei Abnahme unter 5 Stück erfolgt eine Zulage!

Andere Maschenweiten und Sonderfarben auf Anfrage.

U-Profil-Schmuckmatte Typ USM Karo

Ausführung:

- feuerverzinkt (nach DIN EN ISO 1461)
- feuerverzinkt und pulverbeschichtet
- ein waagerechtes U-Profil 9/20/9/2 mm und ein senkrechter Draht Ø 6 mm an den Kreuzungspunkten verschweißt
- mit Karo-Ornamenten im oberen Feld
- ohne Drahtüberstand
- Maschenweite 50 x 200 mm
- Mattenbreite 2464 mm



Schematische Darstellung:

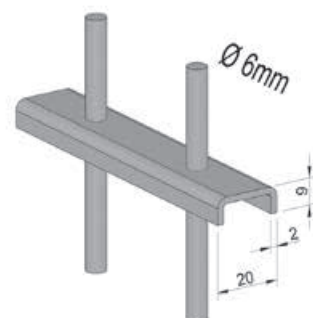
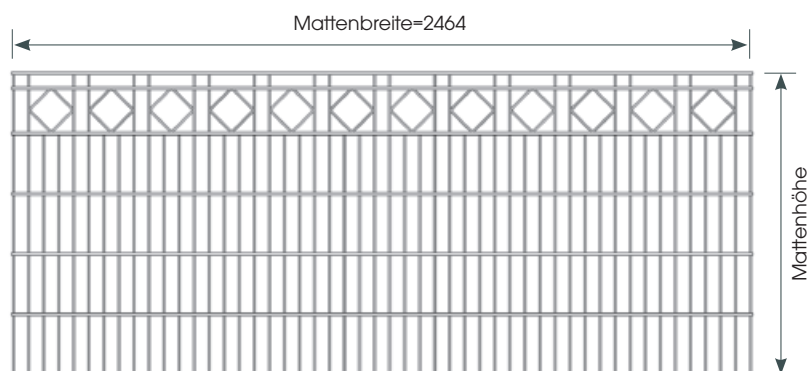

Preise:

Mattenhöhe in mm	Gewicht ca.	Ausführung	
		feuerverzinkt	fvz. + beschichtet
800	15,50 kg	76,50 €	98,70 €
1000	18,50 kg	89,40 €	117,50 €
1200	21,00 kg	98,50 €	134,60 €
1400	25,00 kg	108,50 €	151,60 €
1600	27,50 kg	118,50 €	168,60 €

Alle Preise verstehen sich einschließlich Verpackung und Zubehör (zzgl. MwSt.).
Andere Größen und Sonderfarben auf Anfrage!



U-Profil-Schmuckmatte Typ USM Ring

Ausführung:

- feuerverzinkt (nach DIN EN ISO 1461)
- feuerverzinkt und pulverbeschichtet
- ein waagerechtes U-Profil 9/20/9/2 mm und ein senkrechter Draht \varnothing 6 mm an den Kreuzungspunkten verschweißt
- mit Ring-Ornamenten im oberen Feld
- ohne Drahtüberstand
- Maschenweite 50 x 200 mm
- Mattenbreite 2464 mm

Schematische Darstellung:

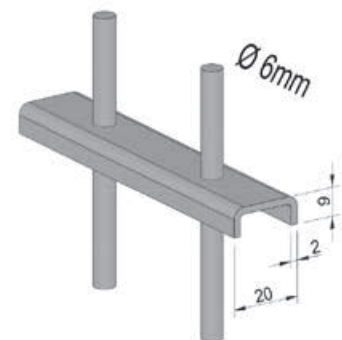
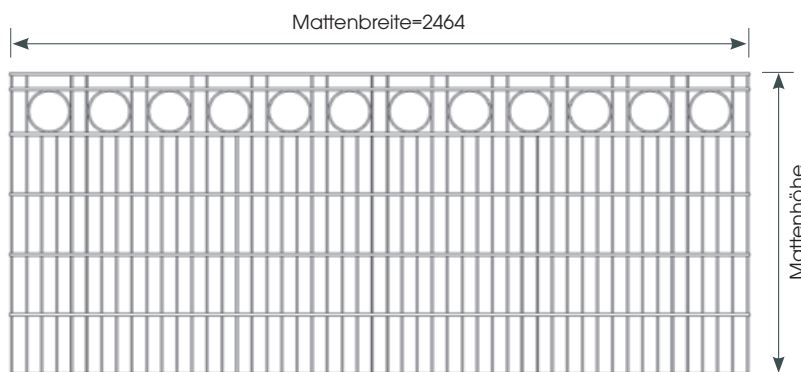

Preise:

Mattenhöhe in mm	Gewicht ca.	Ausführung	
		feuerverzinkt	fvz. + beschichtet
800	15,50 kg	76,50 €	98,70 €
1000	18,50 kg	89,40 €	117,50 €
1200	21,00 kg	98,50 €	134,60 €
1400	25,00 kg	108,50 €	151,60 €
1600	27,50 kg	118,50 €	168,60 €

Alle Preise verstehen sich einschließlich Verpackung und Zubehör (zzgl. MwSt.).
Andere Größen und Sonderfarben auf Anfrage!

U-Profil-Schmuckmatte Typ USM Kugel

Ausführung:

- feuerverzinkt (nach DIN EN ISO 1461)
- feuerverzinkt und pulverbeschichtet
- ein waagerechtes U-Profil 9/20/9/2 mm und ein senkrechter Draht Ø 8 mm an den Kreuzungspunkten verschweißt
- Drahtüberstand 80 mm inkl. aufgeschweißter Kugel
- Maschenweite 100 x 200 mm, 50 x 200 mm im unteren Bereich
- Mattenbreite 2418 mm



Schematische Darstellung:

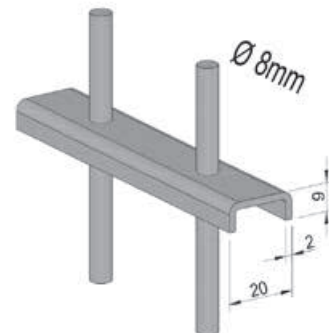
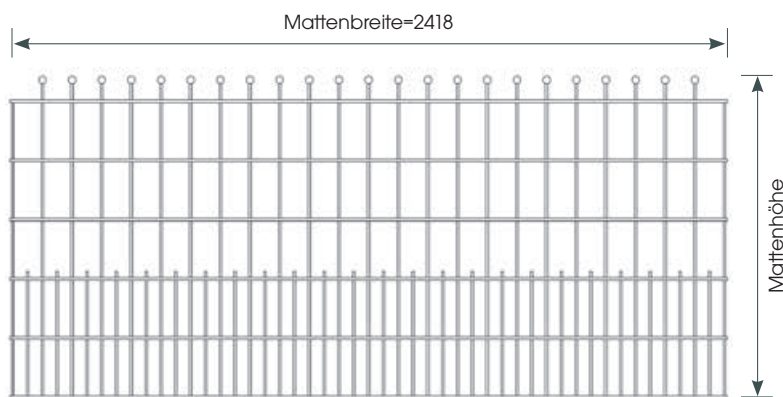

Preise:

Mattenhöhe in mm	Gewicht ca.	Ausführung	
		feuerverzinkt	fvz. + beschichtet
880	19,50 kg	110,90 €	135,00 €
1080	23,00 kg	129,50 €	156,70 €
1280	26,00 kg	143,50 €	175,30 €
1480	29,50 kg	157,90 €	194,10 €
1680	33,00 kg	172,10 €	212,90 €

Alle Preise verstehen sich einschließlich Verpackung und Zubehör (zzgl. MwSt.).
Andere Größen und Sonderfarben auf Anfrage!



U-Profil-Schmuckmatte Typ USM Spitze

Ausführung:

- feuerverzinkt (nach DIN EN ISO 1461)
- feuerverzinkt und pulverbeschichtet
- ein waagerechtes U-Profil 9/20/9/2 mm und ein senkrechter Draht \varnothing 8 mm an den Kreuzungspunkten verschweißt
- Drahtüberstand 100 mm inkl. aufgeschweißter Spitze
- Maschenweite 100 x 200 mm, 50 x 200 mm im unteren Bereich
- Mattenbreite 2418 mm

Schematische Darstellung:

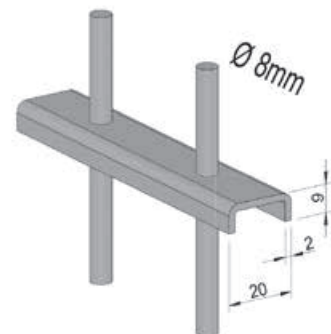
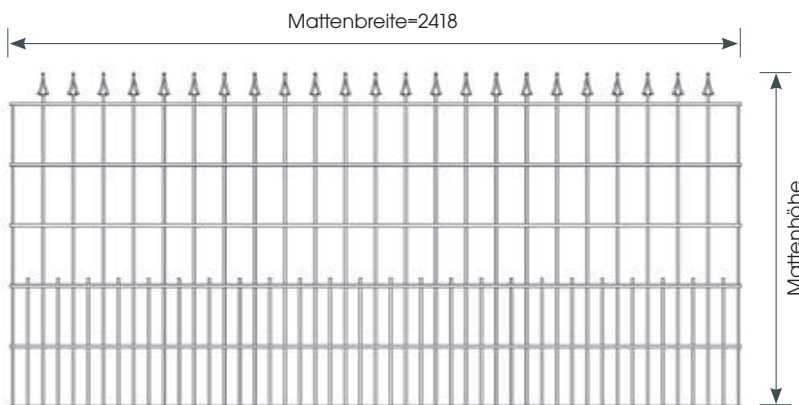

Preise:

Mattenhöhe in mm	Gewicht ca.	Ausführung	
		feuerverzinkt	fvz. + beschichtet
900	20,50 kg	119,30 €	144,20 €
1100	24,00 kg	136,90 €	164,90 €
1300	27,50 kg	151,50 €	183,70 €
1500	31,00 kg	166,10 €	202,50 €
1700	34,00 kg	180,70 €	221,10 €

Alle Preise verstehen sich einschließlich Verpackung und Zubehör (zzgl. MwSt.).
Andere Größen und Sonderfarben auf Anfrage!

U-Profil-Schmuckmatte Typ USM Karo-Spitze

Ausführung:

- feuerverzinkt (nach DIN EN ISO 1461)
- feuerverzinkt und pulverbeschichtet
- ein waagrechtes U-Profil 9/20/9/2 mm und ein senkrechter Draht Ø 6 mm an den Kreuzungspunkten verschweißt
- mit Karo-Ornamenten im oberen Feld
- Drahtüberstand 100 mm inkl. aufgeschweißter Spitze
- Maschenweite 100 x 200 mm, 50 x 200 mm im unteren Bereich
- Mattenbreite 2514 mm



Schematische Darstellung:

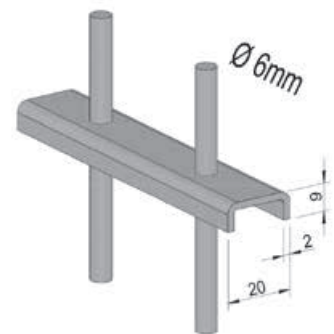
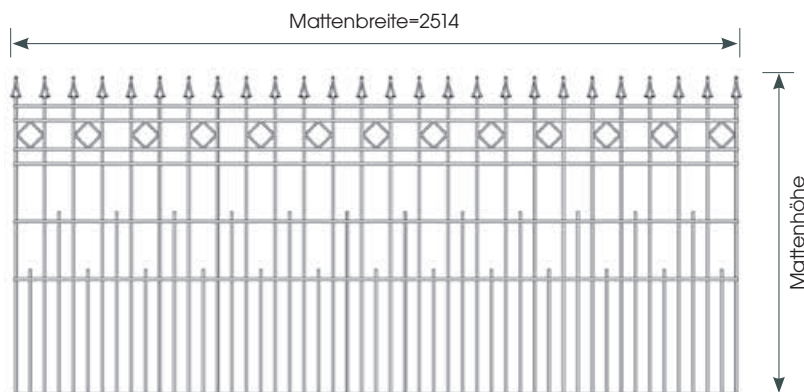

Preise:

Mattenhöhe in mm	Gewicht ca.	Ausführung	
		feuerverzinkt	fvz. + beschichtet
900	20,00 kg	108,90 €	136,00 €
1100	22,00 kg	116,90 €	146,00 €
1300	24,00 kg	127,10 €	160,60 €

Alle Preise verstehen sich einschließlich Verpackung und Zubehör (zzgl. MwSt.).
Andere Größen und Sonderfarben auf Anfrage!



Schmuckmatte Typ SM 1, SM 2

Ausführung:

- feuerverzinkt (nach DIN EN ISO 1461)
- feuerverzinkt und pulverbeschichtet
- zwei waagerechte Drähte $\varnothing 6$ mm und ein senkrechter Draht $\varnothing 6$ mm an den Kreuzungspunkten (nach DIN EN 10223-7) verschweißt
- mit Karo-Ornament (SM 1) im oberen Feld
- mit Ring-Ornament (SM 2) im oberen Feld
- ohne Drahtüberstand
- Maschenweite 50 x 200 mm
- Mattenbreite 2510 mm

Schematische Darstellung:

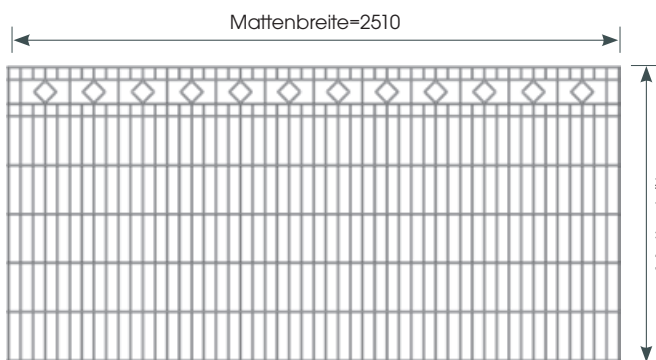

SM 1

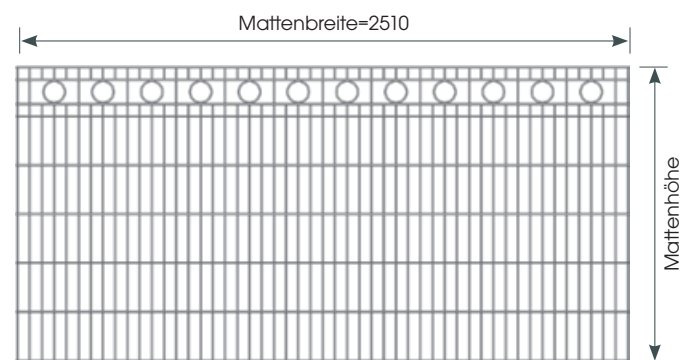

SM 2

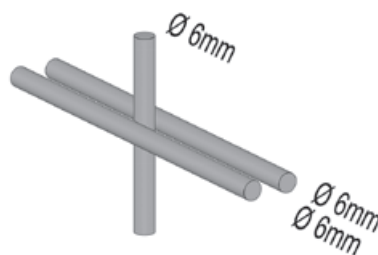

Preise:

Typ	Mattenhöhe in mm	Gewicht ca.	Ausführung	
			feuerverzinkt	fvz. + beschichtet
SM 1, SM 2	600	10,00 kg	102,30 €	113,20 €
	800	13,00 kg	111,60 €	125,80 €
	1000	16,00 kg	120,90 €	136,50 €
	1200	18,00 kg	136,90 €	152,50 €
	1400	21,00 kg	148,40 €	168,40 €

Alle Preise verstehen sich einschließlich Verpackung und Zubehör (zzgl. MwSt.).
Andere Größen und Sonderfarben auf Anfrage!

Felderzaun Typ FU

Ausführung:

- feuerverzinkt (nach DIN EN ISO 1461)
- feuerverzinkt und pulverbeschichtet

Rahmen:

- RR 60 x 40 mm, umlaufend geschweißt mit Langlochlaschen

Pfosten:

- QR 60 mm mit angeschweißter Langlochlasche (Alu-Pyramidenkappe)

Füllung:

- RR 30 x 20 mm oder
- Rohr Ø 26,9 mm (lichter Abstand max. 120 mm)

Zubehör:

- je 4 Schrauben und Muttern aus Edelstahl

Optional (siehe Zubehör auf Seite 5.16):

- Zackenleiste
- Mittel-, End- oder Eckschelle
- Bodenplatten



Schematische Darstellung:

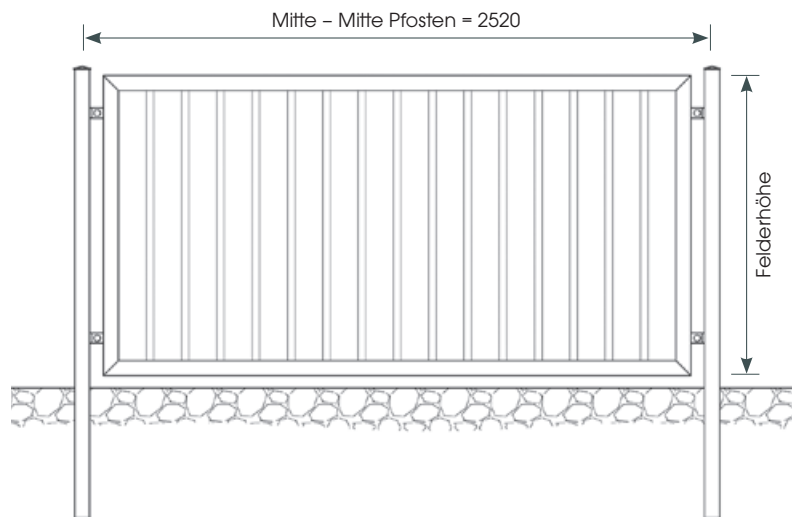

Preise:

Zaunhöhe in mm	Zaunfeld		Pfosten	
	feuerverzinkt	beschichtet	feuerverzinkt	fvz. + beschichtet
1000	198,00 €	243,00 €	30,30 €	38,30 €
1200	218,00 €	270,00 €	31,30 €	39,90 €
1400	239,00 €	299,00 €	32,20 €	41,50 €
1600	257,00 €	324,00 €	36,80 €	46,60 €
1800	282,00 €	353,00 €	37,70 €	48,20 €
2000	306,00 €	384,00 €	38,70 €	49,80 €

Alle Preise verstehen sich einschließlich Verpackung und Zubehör (zzgl. MwSt.).



Felderzaun Typ FRÜ

Ausführung:

- feuerverzinkt (nach DIN EN ISO 1461)
- feuerverzinkt und pulverbeschichtet

Rahmen:

- Ober- und Unterholm RR 50 x 25 mm mit 4 Aluminium-Einschlagstücken

Pfosten:

- QR 60 mm (Alu-Pyramidenkappe)

Füllung:

- Rohr \varnothing 26,9 mm, an den Enden 45° angeschrägt (lichter Abstand max. 120 mm)
- oberer Stabüberstand 175 mm
- unterer Stabüberstand 100 mm

Zubehör:

- 4 Mittelschellen je 4 Schrauben und Muttern aus Edelstahl

Optional (siehe Zubehör auf Seite 5.16):

- End- oder Eckschelle
- Bodenplatten

Schematische Darstellung:

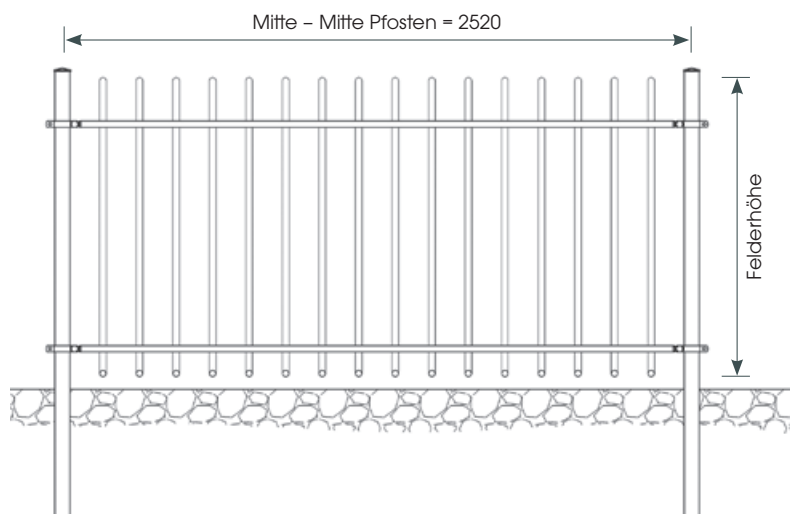

Preise:

Zaunhöhe in mm	Zaunfeld		Pfosten	
	feuerverzinkt	beschichtet	feuerverzinkt	fvz. + beschichtet
1000	160,00 €	210,00 €	30,30 €	38,30 €
1250	181,00 €	244,00 €	31,30 €	39,90 €
1500	195,00 €	266,00 €	32,20 €	41,50 €
1750	212,00 €	297,00 €	36,80 €	46,60 €
2000	227,00 €	329,00 €	38,70 €	49,80 €

Alle Preise verstehen sich einschließlich Verpackung und Zubehör (zzgl. MwSt.).

Felderzaun Typ FQÜ

Ausführung:

- feuerverzinkt (nach DIN EN ISO 1461)
- feuerverzinkt und pulverbeschichtet

Rahmen:

- Ober- und Unterholm C-Profil 50 x 25 mm

Pfosten:

- QR 60 mm
(Alu-Pyramidenkappe)

Füllung:

- QR 25 mm, an den Enden 45°
angeschrägt (lichter Abstand max. 120 mm)
- oberer Stabüberstand 175 mm
- unterer Stabüberstand 100 mm

Zubehör:

- 4 Einschubstücke
je 4 Schrauben und Muttern aus Edelstahl

Optional (siehe Zubehör auf Seite 5.16):

- Bodenplatten

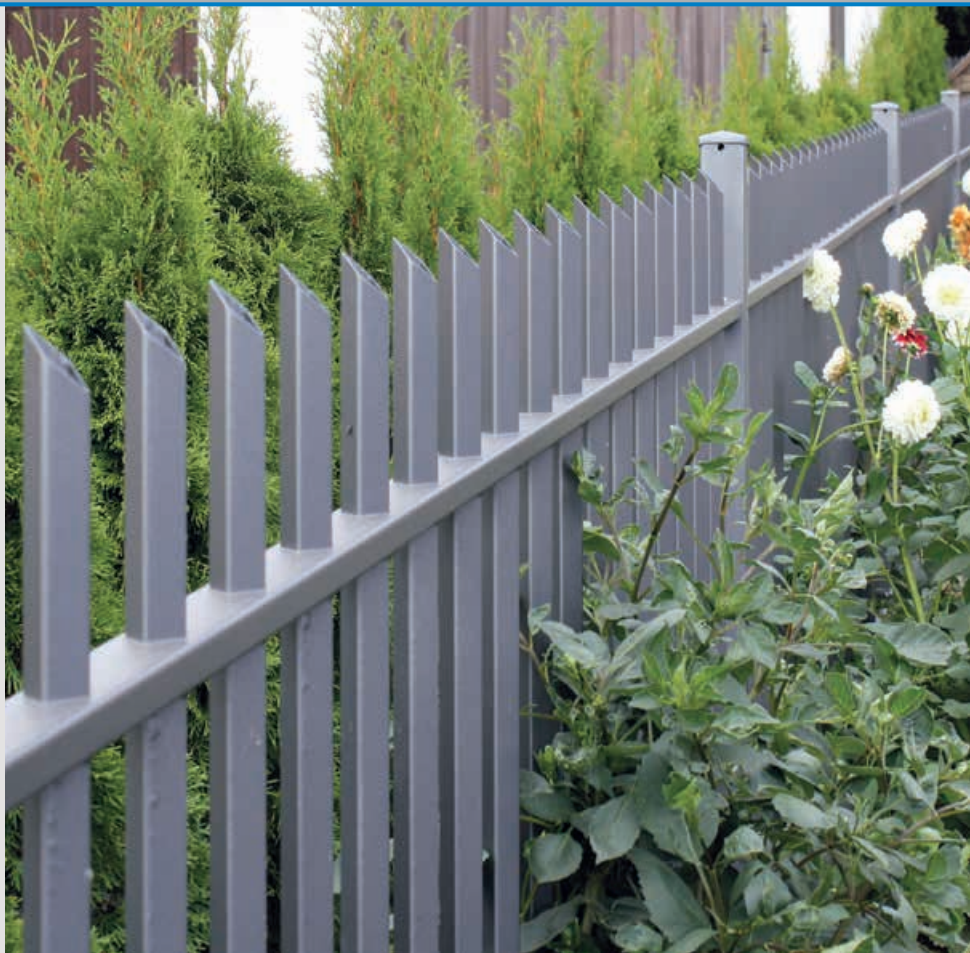

Schematische Darstellung:

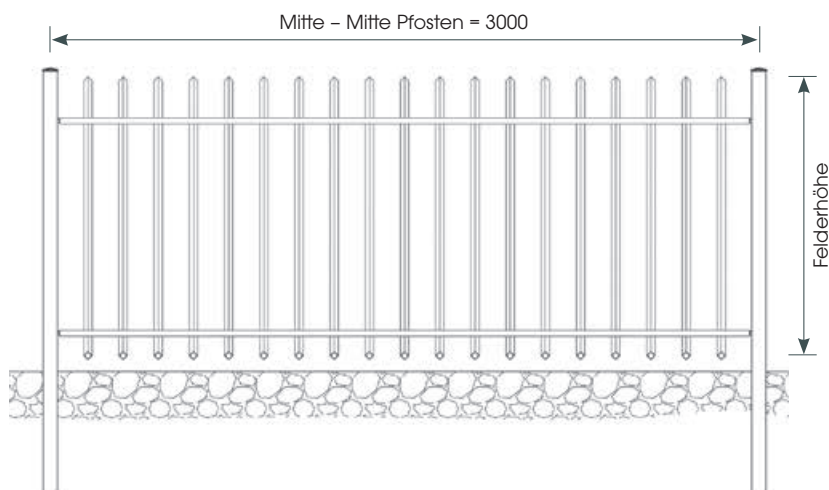

Preise:

Zaunhöhe in mm	Zaunfeld		Pfosten	
	feuerverzinkt	beschichtet	feuerverzinkt	fvz. + beschichtet
1000	192,00 €	255,00 €	39,10 €	42,80 €
1200	206,00 €	279,60 €	42,20 €	46,50 €
1400	220,00 €	304,20 €	45,30 €	50,20 €
1600	234,00 €	328,80 €	48,30 €	53,80 €
1800	248,00 €	353,40 €	51,40 €	57,50 €
2000	262,00 €	378,00 €	54,50 €	61,20 €

Alle Preise verstehen sich einschließlich Verpackung und Zubehör (zzgl. MwSt.).



Felderzaun Typ FZ

Ausführung:

- feuerverzinkt (nach DIN EN ISO 1461)
- feuerverzinkt und pulverbeschichtet

Rahmen:

- Ober- und Unterholm RR 50 x 25 mm mit 4 Aluminium-Einschlagstücken

Pfosten:

- QR 60 mm (Alu-Pyramidenkappe)

Füllung:

- RR 30 x 20 mm oder
- Rohr Ø 26,9 mm (lichter Abstand max. 120 mm)

Zubehör:

- 4 Mittelschellen je 4 Schrauben und Muttern aus Edelstahl

Optional (siehe Zubehör auf Seite 5.16):

- Zackenleiste
- End- oder Eckschelle
- Bodenplatten

Schematische Darstellung:

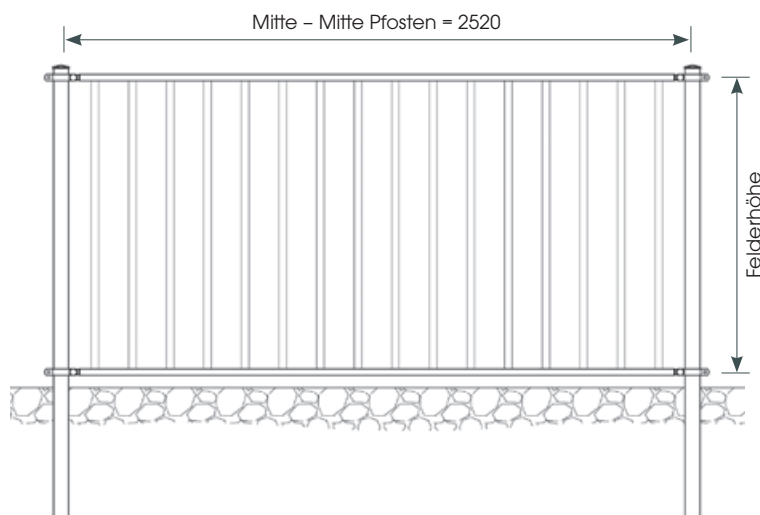

Preise:

Zaunhöhe in mm	Zaunfeld		Pfosten	
	feuerverzinkt	beschichtet	feuerverzinkt	fvz. + beschichtet
1000	199,00 €	240,00 €	30,30 €	38,30 €
1200	214,00 €	262,00 €	31,30 €	39,90 €
1400	231,00 €	286,00 €	32,20 €	41,50 €
1600	246,00 €	306,00 €	36,80 €	46,60 €
1800	275,00 €	336,00 €	37,70 €	48,20 €
2000	302,00 €	378,00 €	38,70 €	49,80 €

Alle Preise verstehen sich einschließlich Verpackung und Zubehör (zzgl. MwSt.).

Maschendraht

Ausführung:

- feuerverzinkt und kunststoffummantelt
- Standardfarbe moosgrün = RAL 6005
- verzinkt und Sonderfarben auf Anfrage



Preise Maschendraht:

Geflechthöhe in mm	Rollenlänge in m	Maschenweite in mm	Preis	
Drahtstärke 2,8 mm:				
800	25	40	auf Anfrage	
1000	25	40		
1250	25	40		
1500	25	40		
1750	25	40		
2000	25	40		
3000	25	40	auf Anfrage	
800	25	50		
1000	25	50		
1250	25	50		
1500	25	50		
1750	25	50		
2000	25	50	auf Anfrage	
3000	25	50		
800	25	60		
1000	25	60		
1250	25	60		
1500	25	60		
1750	25	60	auf Anfrage	
2000	25	60		
3000	25	60		
Drahtstärke 3,1 mm:				
800	25	40		auf Anfrage
1000	25	40		
1250	25	40		
1500	25	40		
1750	25	40		
2000	25	40		
3000	25	40	auf Anfrage	
800	25	50		
1000	25	50		
1250	25	50		
1500	25	50		
1750	25	50		
2000	25	50	auf Anfrage	
3000	25	50		

Schematische Darstellung:

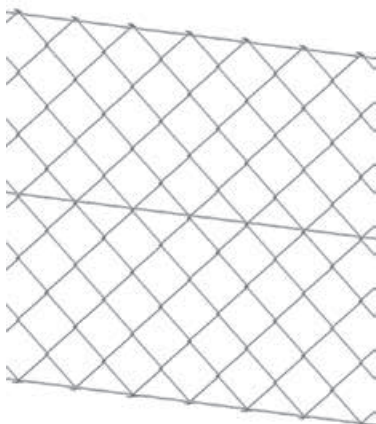

Preise Befestigung und Stacheldraht:

Ring / Rolle in m	Drahtstärke in mm	Preis
Spanndraht (verzinkt/grün ummantelt) RAL 6005		
55	3,8	auf Anfrage
110	3,8	
220	3,8	
320	3,8	
Bindendraht (verzinkt/grün ummantelt) RAL 6005		
25	2,0	auf Anfrage
50	2,0	
100	2,0	
Stacheldraht (verzinkt)		
100	1,7	auf Anfrage
250	1,7	
500	1,7	
Stacheldraht (verzinkt/grün ummantelt) RAL 6005		
50	2,8	auf Anfrage
100	2,8	
200	2,8	

Alle Preise verstehen sich einschließlich Verpackung und Zubehör (zzgl. MwSt.).



Knotengeflecht

Ausführung:

- dickverzinkt
- tiergerechte individuelle Abstände durch Knotentechnik
- extrem hohe Zerreifestigkeit

Schematische Darstellung:

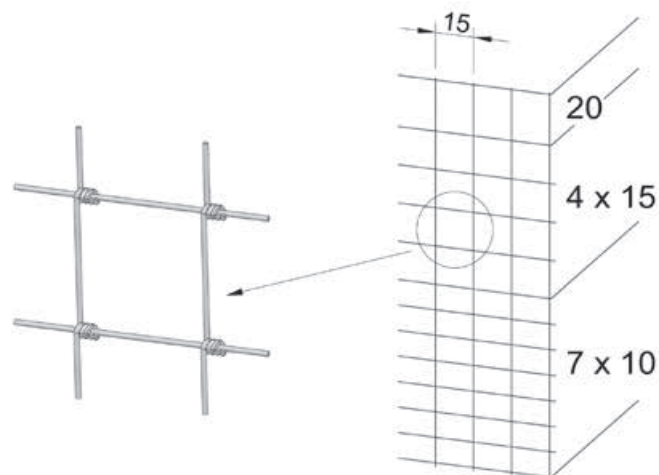

Preise:

Typenbezeichnung	Hhe in cm	Anzahl Lngsdrhte	Abstand Senkrechtdrhte in cm	Kopf-/ Fudraht \varnothing in mm	Flldraht \varnothing in mm	Rollenlnge in m	Rollengewicht in kg	Preis
AS 150/13/15L	150	13	15	2,0	1,6	50	22	auf Anfrage
AS 160/20/15L	160	20	15	2,0	1,6	50	30	
AS 160/23/15L	160	23	15	2,0	1,6	50	33	
AS 180/24/15L	180	24	15	2,0	1,6	50	35	
AS 160/23/15M	160	23	15	2,5	2,0	50	49	
AS 200/25/15M	200	25	15	2,5	2,0	50	55	
100/8/15	100	8	15	2,4	1,9	50	21	
130/18/15	130	18	15	2,4	1,9	50	37	
150/19/15	150	19	15	2,4	1,9	50	43	

Weitere Ausfhrungen auf Anfrage. Alle Preise verstehen sich einschlielich Verpackung und Zubehr (zzgl. MwSt.).

Zulagen für Zaunsysteme

Bezeichnung	Preis	Einheit
Gittermatte mit Maschenweite 100 x 200 mm	auf Anfrage	
Gittermatte mit Maschenweite 25 x 200 mm	auf Anfrage	
Mindermenge für Gittermatten unter 5 Stück in verzinkter Ausführung	20,00 € pauschal	
Mindermenge für Gittermatten unter 5 Stück in beschichteter Ausführung	25,00 € pauschal	
Sichtschutzstreifen einflechten (ohne Material)	auf Anfrage	
Abwinkelung pro Gittermatte, ca. 45° (ab 25 Stück)	auf Anfrage	
Anspitzung des Drahtüberstandes, einseitig (ab 25 Stück)	auf Anfrage	
Schrägschnitt einer Gittermatte in Trapezform, baugleich Schneidkantenlänge mit Rundeisen eingefasst	48,00 €	Schnitt
Schrägschnitt einer Gittermatte in Parallelogrammform, baugleich Schneidkantenlänge mit Rundeisen eingefasst	85,00 €	Schnitt
Abtreppung einer Gittermatte	14,50 €	Stück
Längenzuschnitt einer Gittermatte	10,90 €	Schnitt
Zackenleiste 40 x 3 mm, ab einer Höhe von 1,80m aufgeschweißt nur bei Felderzaun FU und FZ	12,10 €	Meter
Bodenplatte 120 x 120 x 8 mm, angeschweißt (feuerverzinkt)	15,90 €	Stück
Bodenplatte 120 x 120 x 8 mm, angeschweißt (fvz. + beschichtet)	20,70 €	Stück
Bodenplatte 150 x 150 x 10 mm, angeschweißt (feuerverzinkt)	18,80 €	Stück
Bodenplatte 150 x 150 x 10 mm, angeschweißt (fvz. + beschichtet)	24,40 €	Stück
Bodenplatte 200 x 200 x 12 mm, angeschweißt (feuerverzinkt)	27,20 €	Stück
Bodenplatte 200 x 200 x 12 mm, angeschweißt (fvz. + beschichtet)	35,40 €	Stück
Parallelogrammform nur bei Felderzaun FU und FZ	auf Anfrage	
Trapezform nur bei Felderzaun FU und FZ	auf Anfrage	
Felderzaun mit Oberbogen, Stich max. 200 mm nur bei Felderzaun FU	auf Anfrage	

Zubehör für Zaunsysteme

Bezeichnung	Preis	Einheit	
VA Schlossschraube M6 x 16 mm, inkl. Mutter (für UPM)	0,40 €	Satz	1
Absetzverbinder 2tlg. inkl. Schrauben, feuerverzinkt	3,20 €	Stück	2
Absetzverbinder 2tlg. inkl. Schrauben, feuerverzinkt und beschichtet	4,80 €	Stück	
Eckverbinder, feuerverzinkt	2,30 €	Stück	3
Eckverbinder, feuerverzinkt und beschichtet	4,20 €	Stück	
Eckverbindersatz flach NIRO für DSM	2,80 €	Satz	4



Bezeichnung	Preis	Einheit	
Gittermattenverbinder NIRO, inkl. Schraube und Mutter	1,85 €	Satz	5
Universalmattenhalter, feuerverzinkt	1,00 €	Stück	6
Universalmattenhalter, feuerverzinkt und beschichtet	2,00 €	Stück	
Gittermattenklemme Nirosta	1,30 €	Stück	7
VA Schlossschraube M8 x 25 mm, inkl. U-Scheibe und Mutter (für LL-Lasche)	0,80 €	Satz	8



Hakenschraube M8 x 40, Edelstahl	0,90 €	Stück	9
Hakenschraube M8 x 90, Edelstahl	1,10 €	Stück	
Hakenschraube M8 x 110, Edelstahl	1,50 €	Stück	
Aluminiumeinschlagstück natur, für FRÜ und FZ	3,90 €	Stück	10
Aluminiumeinschlagstück beschichtet, für FRÜ und FZ	5,60 €	Stück	
Einschubstück für FQÜ, feuerverzinkt	3,50 €	Stück	11
Einschubstück für FQÜ, feuerverzinkt und beschichtet	5,00 €	Stück	
Mittelschelle 2tlg. für QR 60 mm, feuerverzinkt	3,50 €	Stück	
Mittelschelle 2tlg. für QR 60 mm, feuerverzinkt und beschichtet	4,70 €	Stück	
Eckschelle 2tlg. für QR 60 mm, feuerverzinkt	3,70 €	Stück	
Eckschelle 2tlg. für QR 60 mm, feuerverzinkt und beschichtet	4,90 €	Stück	
Endschelle 1tlg. für QR 60 mm, feuerverzinkt	2,90 €	Stück	
Endschelle 1tlg. für QR 60 mm, feuerverzinkt und beschichtet	4,10 €	Stück	
Zackenleiste 40 x 3 mm zum Aufnieten, feuerverzinkt	14,90 €	Meter	12
Zackenleiste 40 x 3 mm zum Aufnieten, feuerverzinkt und beschichtet	21,00 €	Meter	





Allgemeines



Schiebetore



Drehflügeltore



Pfostensysteme



Zaunsysteme



weitere Produkte

AGB

Allgemeine Geschäftsbedingungen



Sonstiges



Drehkreuz manuell DKR Typ „TAM“

Drehrichtung:

- frei wählbar über Profilylinder

Ausführung:

- feuerverzinkt (nach DIN EN ISO 1461)
- feuerverzinkt und pulverbeschichtet

Abmaße:

- lichte Durchgangshöhe: 2,20 m oder 2,45 m
- Durchgangsbreite: 0,70 m oder 1,40 m

Verriegelung:

- über PZ abschließbar

Baugruppen:

- wartungsfreie gelagerte Drehsäule aus Stahl
- Sperrarm aus Stahlrohr
- Sperrkamm aus Stahlrohr
- Drittelkreis Sperrgitter aus RR 30 x 20 mm

Optional:

- Anti-Passback-Funktion mit 2. Sperrgitter (Verriegelt nach halber Bewegung)
- hydraulisches Dämpfungsmodul zum einfachen Nachrüsten am Drehkreuz (konstante Dämpfung der Drehbewegung)
- Übersteigschutz
- Wetterschutzdach

Schematische Darstellung:

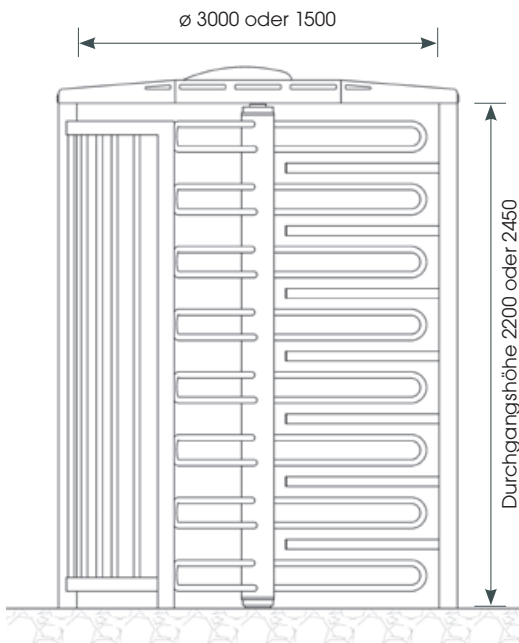

Notizen:

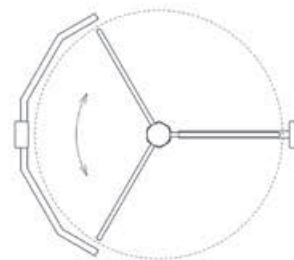

Standard-Stellung der Drehsäule

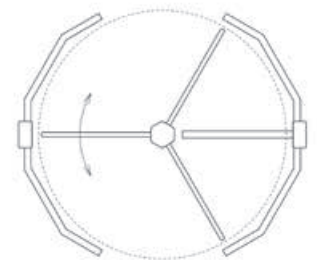

Anti-Passback-Stellung der Drehsäule mit 2. Sperrgitter

Preise:

Durchgang in mm	Kreuz- ø in mm	Höhe in mm	Ausführung	
			feuerverzinkt	beschichtet
700	1500	2200	4547,00 €	4960,00 €
700	1500	2450	4839,00 €	5279,00 €
1400	3000	2200	6041,00 €	6744,00 €
1400	3000	2450	6380,00 €	7121,00 €

Sondergrößen auf Anfrage.



Natursteinwand Gabione Typ NSW

Ausführung:

- feuerverzinkt

Höhen:

- 0,85 m bis 2,45 m

Breite:

- 250 mm (Außenmaß 260 mm)

Länge:

- Endlos im Raster von 2,52 m
(ab einer Höhe von 2,0 m mit
zusätzlicher Säule)

Befestigungsteile:

- Edelstahl Halbrundschaube M8
- Drahtbügel Ø 4 mm aus Edelstahl
(4 Stück je m²)

Module:

- Doppelstabgittermatte DSM 50 x 200 mm
- Trägersäule aus Stahl mit Bodenplatte
oder zum Einbetonieren
- Endgabione aus DSM 50 x 200 mm
gebogen, ca. 240 mm lang
- Eckgabione aus DSM 50 x 200 mm gebogen,
ca. 440 mm lang
- Gabionenabdeckung aus DSM 50 x 200 mm
 - gerade Abdeckung ca. 210 x 2510 mm
 - Endabdeckung = gerade Abdeckung
um 220 mm verlängert
 - Eckabdeckung = gerade Abdeckung
um 420 mm verlängert und
45° angeschrägt
- statischer Nachweis vorhanden

Schematische Darstellung:

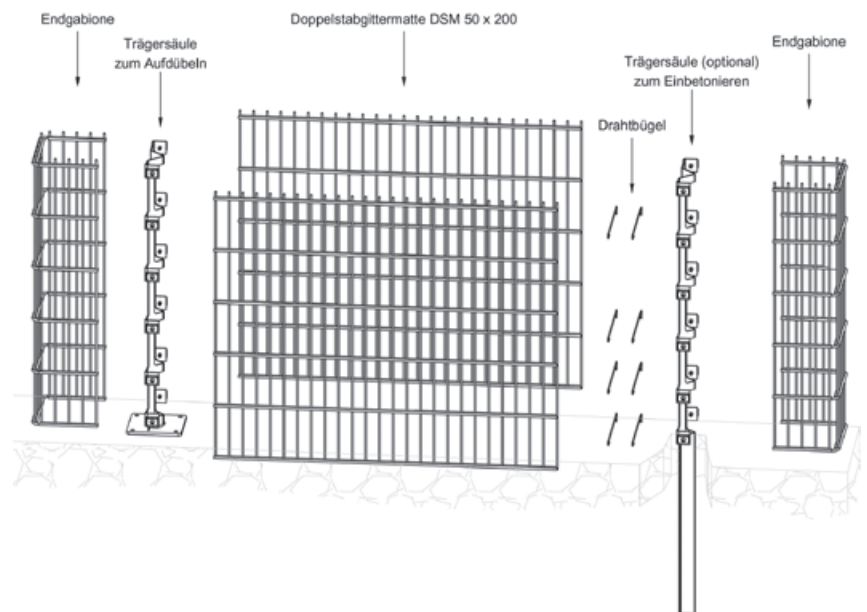

Notizen:

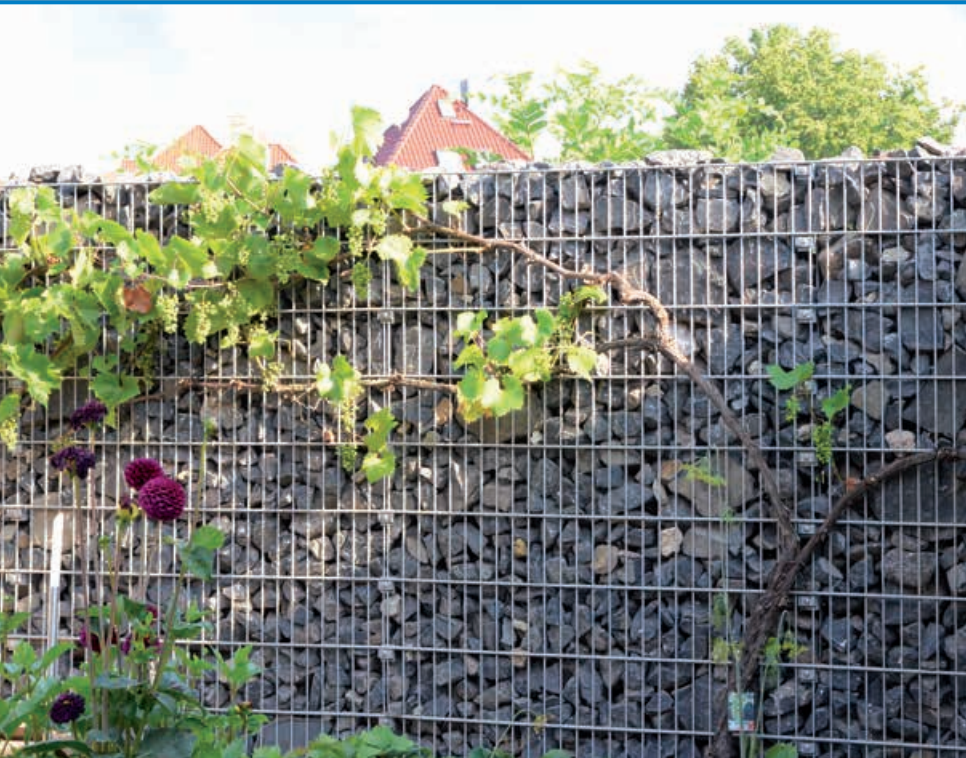

Preise:

Gabionensäule:

Höhe in mm	Anzahl der Trägerelemente	Preis
850	5	104,30 €
1050	6	117,60 €
1250	7	126,40 €
1450	8	135,00 €
1650	9	143,70 €
1850	10	152,40 €
2050	11	163,00 €
2250	12	177,30 €
2450	13	187,30 €



Edelstahl-Abstandshalter 2,40 €/Stück

Endgabione:

Höhe in mm	Preis
850	56,60 €
1050	61,50 €
1250	66,40 €
1450	71,40 €
1650	76,30 €
1850	81,20 €
2050	86,10 €
2250	91,00 €
2450	95,90 €

Eckgabione:

Höhe in mm	Preis
850	75,60 €
1050	83,60 €
1250	91,50 €
1450	99,50 €
1650	107,40 €
1850	115,40 €
2050	123,30 €
2250	131,30 €
2450	139,20 €

Gabionenabdeckung:

gerade Abdeckung	28,00 €
Endabdeckung	35,00 €
Eckabdeckung	39,00 €

Alle Preise verstehen sich einschließlich Verpackung und Befestigungsteile, ohne Dübeltechnik. (zzgl. MwSt.)
Sondergrößen auf Anfrage

Briefkastensäule, Typ BKS

Ausführung:

Verzinktes Stahlblech mit Epoxy-Grundierung und Pulverbeschichtung

Abmessung:

- Standardgröße T = 210 x B = 390 mm
- Standardhöhen 1480/1680/1880/2080 mm
- weitere Größen auf Anfrage

Ausstattung:

- Edelstahl Durchwurfbriefkasten mit Entnahme auf Rückseite
- 2 Stück rückseitige Revisionstüren, abschließbar, mit umlaufender Dichtung
- 1 Stück Edelstahl-Klingeltaster
- 1 Stück Namensschild unbeleuchtet
- Edelstahl Hausnummer, Höhe 100mm (Standard: bis zwei Ziffern)
- stabile Bodenplatte zum Aufdübeln

Optional:

- Vorbereitung für Gegensprechanlage (z.B. GIRA, Siedle usw.)
- Audio oder Video-Türkommunikation flächenbündig in Frontpaneel integriert
- Hausnummer LED hinterleuchtet
- Vorbereitung für kundenseitige Audio- oder Video-Türkommunikation
- mit Türanschlag und/oder Türbändern

Vorteile:

- modernes Erscheinungsbild
- in Toranlage integrierbar
- leichte Montage
- bietet Platz für die Integration von Zusatzkomponenten
- stabile & korrosionsbeständige Konstruktion
- auf Kundenbedürfnisse anpassbar



Schematische Darstellung:

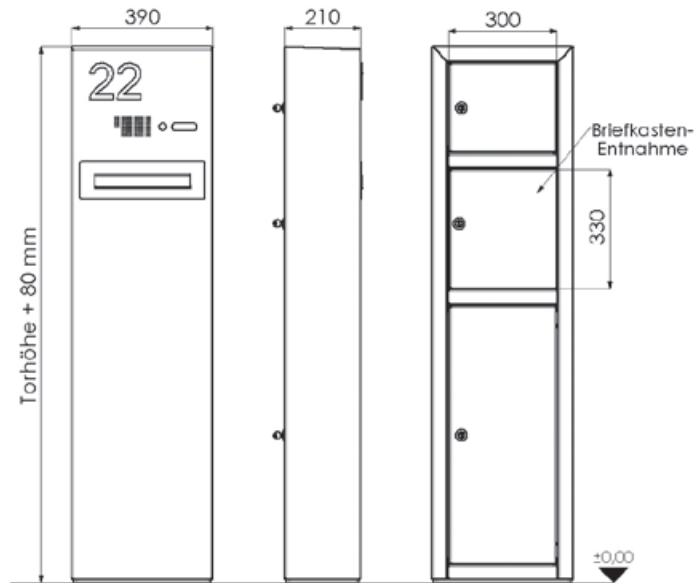

Notizen:

Alle Preise auf Anfrage.



Briefkastensäule mit Toranschlag, LED-Hausnummer und kundenseitiger Türkommunikation.



Briefkastensäule mit Doppel-Briefkasten, für Sprechanlage vorgerichtet



Briefkastensäule mit LED-Hausnummer und GIRA-Türkommunikation.



Briefkastensäule inkl. Türanschlag mit E-Öffner

Auch bei uns erhältlich



▶ Drehflügeltor mit Edelstahl-Blechmotiv

▼ Drehflügeltor mit Kömpan und Oberbogen



▼ Drehflügeltor mit Blechkassetten



▲ Drehflügeltor mit Lamellenfüllung

▼ Drehflügeltor mit Stabfüllung



▲ Drehflügeltor Schmiedeeisern mit Antrieb

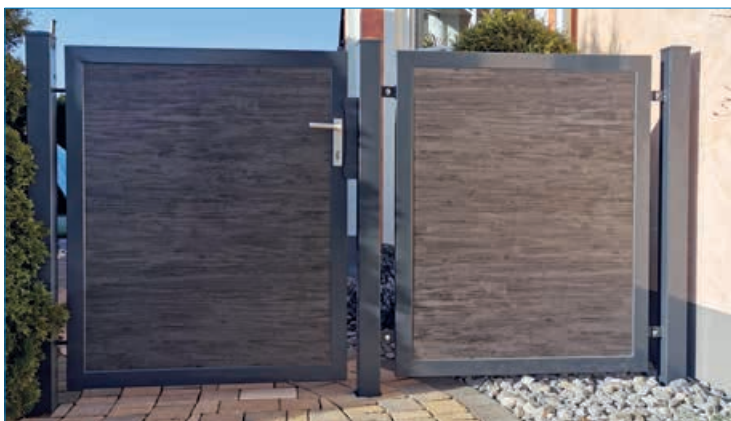

◀ Drehflügeltor mit Zaunfeld und Trespafüllung



▶ Drehflügeltor Schmiedeeisern

▼ Falttor mit FQÜ-Füllung



▼ Felderzaun FQÜ im Bogen gefertigt



▲ Festfeld mit Briefkasten

▼ Gittermatten mit Sichtschutz zwischen Mauer



▼ Rankgitter Typ TAM



▼ Schiebetor mit Aluminiumfüllung





▲ Schiebetor mit Blechfüllung und Schriftzug



◀ Schiebetor mit nach oben gesetztem Antrieb, als Hochwasserschutz

▼ Schiebetor mit Nebeneingangstür vollverplankt und Briefkastenanlage

▼ Schiebetor mit Nebeneingangstür, Trespafüllung und Briefkastenanlage



▲ Schiebetor mit vorgehängter FQÜ-Füllung



◀ Schiebetor schmiedeeisern ohne Führungsposten



▶ Schiebetor vollverplankt

▼ Sichtschutzwand



▼ Sonderzaunanlage

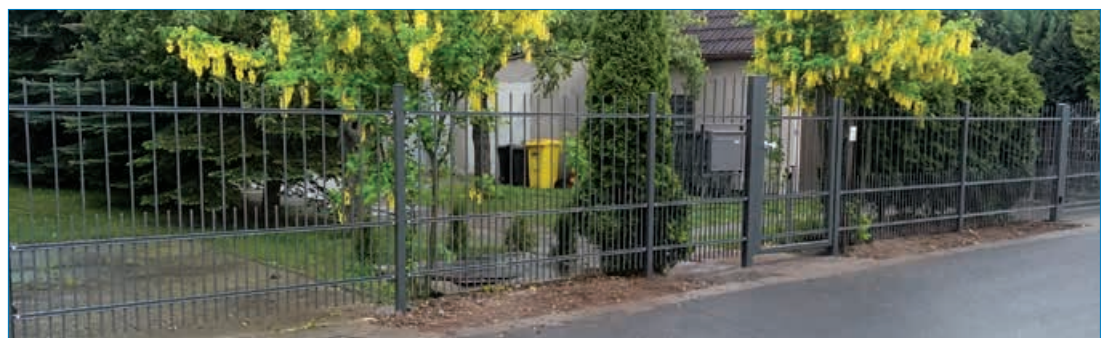

▲ Zaunanlage mit Hespeneisen



▲ Zaunanlage mit Tür und Briefkastenfeld



▲ Zaunanlage mit Zierspitzen und Blechfüllung



▶ Zaunanlage schmiedeeisern

▼ Schiebetor mit vorgelegter Füllung in Staketenoptik



▼ Schiebetor mit vorgelegter Füllung in Trapezform



▼ Toranlage mit Blechfüllung



▼ Drehflügel mit Antrieb und Magnetverriegelung





Allgemeines



Schiebetore



Drehflügeltore



Pfostensysteme



Zaunsysteme



weitere Produkte

AGB

Allgemeine Geschäftsbedingungen



Sonstiges

Allgemeinen Geschäfts- und Lieferbedingungen

Stand 01.11.2019

1. Allgemeines / Anwendungsbereich

Nachstehende Liefer- und Geschäftsbedingungen (nachfolgend AGB genannt) gelten für alle Geschäftsbeziehungen der Thüringer Agrartechnik & Maschinenbau GmbH mit Sitz in Dingelstädt und unseren Kunden, die Unternehmer im Sinne des § 14 BGB sind, juristischen Personen des öffentlichen Rechts und öffentlich-rechtlichem Sondervermögen. Abweichende, entgegenstehende oder ergänzende AGB und/oder andere einseitige Regelungen des Kunden, wie z.B. Einkaufsbedingungen, werden auch durch Auftragsannahme nicht Vertragsbestandteil, es sei denn, wir stimmen deren Geltung ausdrücklich zu.

2. Angebote / Vertragsschluss

Unsere Angebote, unabhängig davon, ob schriftlich, in Textform oder mündlich abgegeben, sind stets freibleibend und unverbindlich. Angebotsunterlagen wie Zeichnungen, Abbildungen, Mengenangaben, etc. sind nur annähernd massgebend, sie verpflichten uns nur zur Auftragsannahme, wenn sie ausdrücklich als verbindlich bezeichnet sind. Anderenfalls gelten Bestellungen ausschließlich erst dann als angenommen, wenn sie von uns durch Auftragsbestätigung bestätigt sind.

3. Lieferung / Lieferfrist

a. Soweit wir vereinbarungsgemäß für die Lieferung zuständig sind, übernehmen wir die Auswahl des Transportweges, des Transportmittels und der Transportperson.

b. Ein Fixtermin liegt nur bei diesbezüglicher, ausdrücklicher Vereinbarung vor. Ebenso sind Termine und Lieferfristen grundsätzlich unverbindlich, sofern nicht ausdrücklich etwas anderes vereinbart wurde. Voraussetzung für den Liefertermin bzw. Beginn der Lieferfrist ist jedoch, dass sämtliche technische und geschäftliche Einzelheiten des Auftrages geklärt sind und der Kunde alle ihm obliegenden Verpflichtungen (z. B. Leistung einer Anzahlung) erfüllt hat. Die Lieferfrist verlängert sich angemessen bei Eintritt unvorhergesehener Ereignisse, und zwar ohne Rücksicht darauf, ob sie in unserem Werk oder bei einem Vor- bzw. Unterlieferanten eingetreten sind. Insbesondere kommen in Frage: Betriebsstörungen, Streiks, Aussperrungen und Naturkatastrophen. Dauert die Verzögerung mehr als 8 Wochen, ist der Kunde zum Rücktritt vom Vertrag berechtigt.

c. Die Lieferzeit ist von uns eingehalten, wenn der Liefergegenstand bis zum Ablauf der Lieferzeit unser Werk verlassen hat oder die Versandbereitschaft gemeldet ist. Soweit eine Abnahme zu erfolgen hat, ist – außer bei berechtigter Abnahmeverweigerung – der Abnahmetermin maßgeblich.

d. Werden Versand bzw. Abnahme aus Gründen verzögert, die der Kunde zu vertreten hat, so werden ihm die durch die Verzögerung entstehenden Kosten berechnet.

e. Innerhalb der vereinbarten Lieferfristen sind wir berechtigt, bei unveränderter Gesamtmenge Teillieferungen und Teilleistungen zu erbringen, soweit dies dem Kunden zumutbar ist.

f. Auch bei Vereinbarung einer festen Lieferzeit oder eines festen Liefertermins ist es für den Verzugseintritt erforderlich, dass uns eine angemessene Nachfrist gesetzt wird. Nach deren fruchtlosem Ablauf kann der Kunde von der Leistung oder Teilleistung zurücktreten, die bei Ablauf der Nachfrist nicht versandbereit gemeldet ist.

4. Gefahrübergang / Versand

Mit der Übergabe an die Bahn, den Spediteur oder den Frachtführer bzw. mit Beginn der Lagerung, spätestens jedoch mit Verlassen

des Werkes oder Lagers, geht die Gefahr auf den Kunden über, und zwar auch, wenn wir die Anlieferung übernommen haben.

Verzögert sich aus Gründen, die der Kunde zu vertreten hat, der Versand oder kommt der Kunde aus sonstigen Gründen in Annahmeverzug, so geht die Gefahr auf den Kunden ab Eintritt der Verzögerung über.

5. Preise / Zahlungsbedingungen

a. Unsere Preise sind, wenn nichts anderes vereinbart ist, stets Nettopreise und verstehen sich ab Werk ohne Verpackung, Fracht, Porto und Versicherung sowie der gesetzlichen Mehrwertsteuer.

b. Unsere Rechnungen sind nach Erhalt sofort und ohne Abzug zur Zahlung fällig.

c. Werden uns Tatsachen bekannt, durch die die Kreditwürdigkeit des Bestellers in Frage gestellt wird (z.B. Nichteinlösung eines Schecks), oder kommt dieser mit einer Zahlung länger als zwei Wochen in Rückstand, so wird unsere gesamte Restforderung zur Zahlung fällig. Lieferungen können in diesem Fall von einer Zug-um-Zug-Zahlung abhängig gemacht werden.

d. Zahlt der Kunde nicht vereinbarungsgemäß, sind wir gemäß § 353 HGB berechtigt, Zinsen vom Tage der Fälligkeit an zu verlangen. Darüber hinaus sind wir im Verzugsfall berechtigt, Verzugszinsen in Höhe von 9 Prozentpunkten über dem jeweiligen Basiszinssatz der Europäischen Zentralbank zu berechnen. Zusätzlich können wir bei Zahlungsverzug nach Mitteilung an den Kunden die Erfüllung unserer Verpflichtungen bis zum Erhalt der Vergütung einstellen.

e. Der Kunde schuldet bei Verzug mit einer Entgeltforderung außerdem einen pauschalen Schadensersatzbetrag in Höhe von 40,00 €. Dies gilt auch, wenn sich der Kunde mit einer Abschlagszahlung oder einer sonstigen Ratenzahlung in Verzug befindet. Die Pauschale in Höhe von 40,00 € ist auf einen geschuldeten Schadensersatz anzurechnen, soweit der Schaden in Kosten der Rechtsverfolgung begründet ist.

f. Unter Abbedingung der §§ 366, 367 BGB legen wir fest, welche Forderungen der Kunde durch Zahlung zu erfüllen hat.

g. Der Kunde kann ein Aufrechnungs- oder Zurückbehaltungsrecht nur hinsichtlich solcher Gegenansprüche geltend machen, die nicht bestritten bzw. rechtskräftig festgestellt sind oder auf dem gleichen Vertragsverhältnis beruhen.

h. Wir behalten uns vor, unsere Forderungen z. B. aus Gründen des Inkassos oder Factorings an Dritte abzutreten.

6. Mängel

a. Die Lieferungen erfolgen nach unseren Standard-Spezifikationen. Unsere Ware ist sofort auf Mängel zu untersuchen. Sichtbare Mängel oder Beanstandungen sind unverzüglich, jedoch spätestens innerhalb 7 Tagen nach Lieferung anzuzeigen, andernfalls gilt die Ware als genehmigt. Eine Rüge verdeckter Mängel ist rechtzeitig, wenn sie innerhalb von 7 Tagen ab Entdeckung bei uns eingeht. Die Beschaffenheit der Ware richtet sich ausschließlich nach den getroffenen Vereinbarungen. Falls wir nach Zeichnungen, Spezifikationen, Mustern usw. unseres Kunden zu liefern haben, übernimmt dieser das Risiko der Eignung für den vorgesehenen Verwendungszweck. Entscheidend für den vertragsgemäßen Zustand der Ware ist der Zeitpunkt des Gefahrübergangs gemäß Ziff.4 dieser AGB.

b. Bei Beanstandungen ist uns Gelegenheit zur gemeinsamen Feststellung des Mangels zu geben. Für Mängel, die durch ungeeignete oder unsachgemäße Verwendung oder Behandlung der Ware

durch den Kunden oder Dritten entstehen, treten wir ebenso wie bei Verschleiß nicht ein.

c. Bei berechtigter, fristgemäßer Beanstandung beheben wir den Mangel nach unserer Wahl innerhalb einer angemessenen Frist kostenlos, entweder durch Nachbesserung oder Ersatzlieferung.

d. Kommen wir mit der Nachbesserung oder Ersatzlieferung in Verzug, so kann der Käufer vom Vertrag zurücktreten, nachdem eine von ihm gesetzte angemessene Nachfrist fruchtlos abgelaufen ist.

e. Warenbezogene Aussagen oder Anpreisungen von uns in der Öffentlichkeit, insbesondere in der Werbung, in Broschüren oder Prospekten stellen keine vertragliche Beschaffenheitsangabe der Ware bzw. Sache dar.

f. Mängelansprüche des Kunden verjähren zwölf Monate ab Ablieferung der Sache bzw. Erbringung der Leistung oder bei Reparaturarbeiten 12 Monate ab Abnahme. Dies gilt nicht, soweit das Gesetz zwingend längere Fristen vorschreibt, d.h. in Fällen der Verletzung des Lebens, des Körpers oder der Gesundheit, bei einer vorsätzlich oder grob fahrlässigen Pflichtverletzung, bei arglistigem Verschweigen eines Mangels oder bei der Produkthaftung nach dem Produkthaftungsgesetz.

7. Haftung und Haftungsbeschränkung

a. Wir haften uneingeschränkt für Schäden an Leben, Körper und Gesundheit, die auf einer vorsätzlichen oder fahrlässigen Pflichtverletzung von uns, unseren gesetzlichen Vertretern oder Erfüllungsgehilfen beruhen, sowie für Schäden, die von der Haftung nach dem Produkthaftungsgesetz umfasst werden, sowie für Schäden, die auf vorsätzlichen oder grobfahrlässigen Pflichtverletzungen, sowie auf Arglist oder Übernahme einer Garantie beruhen.

b. Wir haften im Übrigen auch für Schäden, die durch einfache Fahrlässigkeit verursacht werden, soweit diese Fahrlässigkeit die Verletzung solcher Vertragspflichten betrifft, deren Einhaltung für die Erreichung des Vertragszwecks von Bedeutung sind und auf deren Einhaltung der Kunde regelmäßig vertraut oder vertrauen darf (sog. Kardinalpflichten, wie z. B. die mangelfreie Lieferung der Sache). Wir haften jedoch nur, soweit die Schäden typischerweise mit dem Vertrag verbunden und vorhersehbar sind und beschränkt auf die 3-fache Bruttoauftragssumme des jeweiligen Auftrages. Bei einfachen fahrlässigen Verletzungen nicht vertragswesentlicher Nebenpflichten haften wir nicht.

c. Die in den vorstehenden Sätzen enthaltenen Haftungsbeschränkungen gelten auch, soweit die Haftung für die gesetzlichen Vertreter, leitenden Angestellten und sonstigen Erfüllungsgehilfen von uns betroffen ist. Eine weitergehende Haftung ist ohne Rücksicht auf die Rechtsnatur des geltend gemachten Anspruchs ausgeschlossen. Soweit die Haftung von uns ausgeschlossen oder beschränkt ist, gilt dies auch für die persönliche Haftung ihrer Angestellten, Arbeitnehmer, Mitarbeiter, Vertreter und sonstigen Erfüllungsgehilfen.

d. Schadensersatzansprüche verjähren nach einem Kalenderjahr ab Ablieferung der Sache bzw. Erbringung der Leistung oder bei Reparaturarbeiten 12 Monate ab Abnahme unabhängig von einer Kenntnis des Kunden von Schadensursache und/oder Schadensverursacher. Die kurze Verjährungsfrist gilt nicht, soweit das Gesetz zwingend längere Fristen vorschreibt, d.h. in Fällen der Verletzung des Lebens, des Körpers oder der Gesundheit, bei einer vorsätzlich oder grob fahrlässigen Pflichtverletzung, bei arglistigem Verschweigen eines Mangels oder bei der Produkthaftung nach dem Produkthaftungsgesetz.

8. Eigentumsvorbehalt

a. Alle gelieferten Waren bleiben unser Eigentum bis zur Erfüllung sämtlicher, auch künftiger, Forderungen aus der Geschäftsverbindung. Dies gilt auch, wenn die einzelne Forderung in laufende Rechnung aufgenommen und der Saldo anerkannt ist.

b. Der Kunde ist verpflichtet, die Vorbehaltsware sorgfältig zu verwahren und auf eigene Kosten gegen Abhandenkommen und Beschädigung zu versichern. Er tritt seine Ansprüche aus den Versicherungsverträgen hiermit im Voraus an uns ab. Wir nehmen diese Abtretung an. Der Kunde ist zur getrennten Lagerung und Kennzeichnung der uns gehörenden Waren verpflichtet.

c. Eine Verarbeitung oder Umbildung der Vorbehaltsware nimmt der Kunde für uns vor, ohne dass uns daraus Verpflichtungen entstehen. Verbindet, vermischt, vermengt oder verarbeitet der Kunde die Vorbehaltsware mit anderen Waren oder bildet er sie mit anderen Waren um, so steht uns an der daraus hervorgegangenen, neuen Ware Miteigentum im Verhältnis des Rechnungswertes der Vorbehaltsware zu den anderen Warenwerten zu. Die neue Ware gilt insoweit als Vorbehaltsware im Sinne dieser AGB.

d. Eine Veräußerung der Vorbehaltsware ist nur im ordnungsgemäßen Geschäftsverkehr zulässig. Anderweitige Verfügungen, wie Verpfändungen und Sicherungsübereignungen der Vorbehaltsware, sind nicht gestattet. Sämtliche, dem Kunden hinsichtlich der Vorbehaltsware aus Weiterveräußerung oder sonstigen Rechtsgründen zustehenden Forderungen tritt der Kunde hiermit im Voraus jedoch nur in Höhe von 110 % des noch unbezahlten Anteils unserer Kaufpreisforderung an uns ab. Darüber hinaus gehende abgetretene Forderungen werden von uns freigegeben. Im Falle von Miteigentum erfasst die Abtretung nur den unserem Miteigentum entsprechenden Forderungsanteil. Wir nehmen die Abtretung hiermit an. Eine Weiterveräußerung ist nur unter Sicherstellung dieser Abtretung zulässig.

e. Der Kunde ist zur Einziehung der abgetretenen Forderungen im ordnungsgemäßen Geschäftsverkehr widerruflich ermächtigt. Auf Verlangen von uns hat der Kunde seinen Schuldnern die Abtretung anzuzeigen. Wir sind berechtigt, diese Anzeige der Abtretung jederzeit vorzunehmen, wenn der Kunde mit seinen Zahlungsverpflichtungen in Verzug gerät.

f. Die Ermächtigung des Kunden zur Verfügung über die Vorbehaltsware und zur Einziehung der abgetretenen Forderungen, erlischt bei Nichteinhaltung der Zahlungsbedingungen, bei unberechtigten Verfügungen, bei Wechsel- und Scheckprotesten sowie dann, wenn gegen den Kunden ein Insolvenzverfahren beantragt ist oder uns eine wesentliche Verschlechterung der Vermögenslage des Kunden bekannt wird. In diesen Fällen sind wir berechtigt, die Vorbehaltsware ohne Rücktritt vom Vertrag sofort in Besitz zu nehmen, zu diesem Zweck den Betrieb des Kunden zu betreten, zweckdienliche Auskünfte über die Vorbehaltsware und evtl. Forderungen aus ihrer Weiterveräußerung zu verlangen sowie Einsicht in die Bücher des Kunden zu nehmen, soweit dies zur Sicherung unserer Rechte dient. Ein Rücktritt vom Vertrag liegt in der Übernahme der Vorbehaltsware nur dann, wenn wir dies ausdrücklich erklären.

g. Übersteigt der Wert der uns gegebenen Sicherheiten unsere Forderungen insgesamt um mehr als 10 %, werden die überschüssigen Sicherheiten nach billigem Ermessen und eigener Wahl von uns freigegeben.

9. Instruktion / Produkthaftung

Der Kunde ist verpflichtet, etwaige von uns herausgegebene Produktinformationen sorgfältig zu beachten und an seine Abnehmer weiter zu geben. Der Kunde verpflichtet sich, eine entsprechende Vereinbarung auch mit seinem Abnehmer zu treffen und uns auf Verlangen nachzuweisen. Kommt der Kunde dieser Verpflichtung schuldhaft nicht nach und werden hierdurch Produkthaftungsansprüche ausgelöst, stellt der Kunde uns im Innenverhältnis von derartigen Ansprüchen auf erstes Anfordern frei.

10. Reparatur (Instandsetzung), Wartung und Service

a. Soweit wir vom Kunden mit der Reparatur, Wartung oder Service beauftragt sind, erfolgen die Arbeiten – soweit nichts anderes ver-

vereinbart ist – in unserer Werkstatt (Erfüllungsort). Der Auftrag umfasst die Ermächtigung, Unteraufträge zu erteilen, Probefahrten und – soweit erforderlich – Überprüfungen vorzunehmen. Soweit für den Auftragsgegenstand eine Zulassung nach StVZO besteht, übergibt uns der Kunde bei Erteilung des Auftrags den Kfz-Schein. Soweit ein Einsatz vor Ort beim Kunden erforderlich ist, ist der Kunde verpflichtet, die zum Schutz unseres Personals notwendigen Maßnahmen zu treffen. Der Kunde hat unser Personal über bestehende Sicherheitsvorschriften zu unterrichten, soweit diese für die Leistungserbringung von Bedeutung sind. Für die vor Ort beim Kunden zu erbringenden Leistungen ist ein Ansprechpartner für unser Personal zu benennen und zur Verfügung zu halten, der für alle zur Erledigung des Auftrags anstehenden Fragen zuständig, kompetent und bevollmächtigt ist.

b. Wird vor Ausführung des Auftrages ein Kostenvoranschlag mit verbindlichen Preisansätzen gewünscht, ist dies ausdrücklich anzugeben. Ein derartiger Kostenvoranschlag ist nur verbindlich, wenn er schriftlich abgegeben und als verbindlich bezeichnet wird. Die zur Abgabe eines Kostenvoranschlags erbrachten Leistungen können dem Kunden berechnet werden; dies gilt insbesondere dann, wenn in diesem Zusammenhang Arbeiten an dem zu reparierenden oder zu wartenden Gerät (Fehlersuche etc.) durchgeführt wurden. Im Falle der Auftragserteilung werden im Rahmen der Abgabe des Kostenvoranschlags berechnete Leistungen nicht nochmals berechnet.

c. Der entstandene und zu belegende Aufwand wird dem Kunden in Rechnung gestellt (Fehlersuchzeit = Arbeitszeit). Wir sind berechtigt, bei Auftragserteilung für Instandsetzungen, Wartung oder Service eine angemessene Vorauszahlung zu verlangen. Die Höhe der Vorauszahlung richtet sich nach dem zu erwartenden Zeitaufwand und dem Wert der zu beschaffenden Materialien. Bei der Berechnung von Instandsetzung, Wartung oder Service sind sowohl im Kostenvoranschlag als auch in der Rechnung die Preise für verwendete Ersatzteile, Materialien und Sonderleistungen sowie die Preise für die Arbeitsleistungen jeweils gesondert auszuweisen. Wird der Auftrag aufgrund eines verbindlichen Kostenvoranschlags ausgeführt, so genügt eine Bezugnahme auf den Kostenvoranschlag, wobei lediglich zusätzliche Arbeiten besonders aufzuführen sind.

d. Die Vergütung von Reparaturarbeiten ist, soweit nichts anderes vereinbart wird, sofort bei Abnahme fällig. Die Vergütung für sonstige Leistungen, die keine Werkleistungen i.S.d. § 631 ff. BGB sind, ist nach Erbringung der Leistung fällig. Bei Reparaturarbeiten steht uns wegen unserer Forderung aus dem Auftrag ein Pfandrecht an dem Auftragsgegenstand zu (§ 647 BGB). Die Abnahme des Auftragsgegenstandes bei Reparaturarbeiten durch den Kunden erfolgt, soweit nichts anderes vereinbart ist, in unserem Betrieb. Nimmt der Kunde den Auftragsgegenstand trotz Kenntnis eines Mangels ab, so stehen ihm Mängelansprüche in dem nachfolgend beschriebenen Umfang nur zu, wenn er sich diese bei Abnahme vorbehält. Wünscht der Kunde die Zusendung des Auftragsgegenstandes, so erfolgt diese auf seine Rechnung und Gefahr. Bei Zusendung hat die Abnahme bei Übergabe des Gegenstandes zu erfolgen. Der Kunde kommt mit der Abnahme in Verzug (Annahmeverzug), wenn er nicht innerhalb einer Woche nach Meldung der Fertigstellung, Aushändigung oder Übersendung der Rechnung den Auftragsgegenstand abholt. Bei Reparaturarbeiten, die vereinbarungsgemäß innerhalb eines Arbeitstages ausgeführt werden, verkürzt sich die Frist auf zwei Tage. Bei Annahmeverzug können wir die ortsübliche Aufbewahrungsggebühr für den Auftragsgegenstand berechnen.

11. Datenschutz

Wir sind datenschutzrechtlich verantwortlich für die Verarbeitung der personenbezogenen Daten der Kunden zum Zwecke der Vertragsdurchführung gem. Art. 6 Abs. 1 lit. b DS-GVO. Die personenbezogenen Daten der Kunden werden ausschließlich zur Durchführung und Abwicklung des Vertrages verarbeitet. Personenbezogene Daten werden zu anderen Zwecken als zur Vertragserfüllung ohne Einwilli-

gung des Kunden nicht an Dritte weitergegeben. Die Daten werden gelöscht, sobald sie für den Zweck ihrer Verarbeitung nicht mehr erforderlich sind, es sei denn, dass wir nach Art. 6 Abs. 1 lit. c DS-GVO aufgrund von steuer- und handelsrechtlichen Aufbewahrungs- und Dokumentationspflichten zu einer längeren Speicherung verpflichtet sind oder der Kunde in eine darüberhinausgehende Speicherung nach Art. 6 Abs. 1 lit. a DS-GVO eingewilligt hat.

Das geltende Datenschutzrecht gewährt den Kunden gegenüber uns hinsichtlich der Verarbeitung ihrer personenbezogenen Daten folgende Betroffenenrechte:

Auskunftsrecht gem. Art. 15 DS-GVO, Recht auf Berichtigung gem. Art. 16 DS-GVO, Recht auf Löschung gem. Art. 17 DS-GVO, Recht auf Einschränkung der Verarbeitung gem. Art. 18 DS-GVO, Recht auf Unterrichtung gem. Art. 19 DS-GVO, Recht auf Datenübertragbarkeit gem. Art. 20 DS-GVO, Recht auf Widerruf erteilter Einwilligungen gem. Art. 7 Abs. 3 DS-GVO sowie Recht auf Beschwerde bei der Aufsichtsbehörde gem. Art. 77 DS-GVO.

Der Kunde kann sich in Fragen des Datenschutzes jederzeit an die im Impressum angegebene Adresse unseres Unternehmens wenden.

12. Rechte Dritter / Urheberrechte

Erfolgen Lieferungen nach Anleitungen, Vorgaben oder sonstigen Angaben des Kunden und werden dadurch Rechte Dritter, insbesondere Schutzrechte, verletzt, so ist der Kunde verpflichtet, uns von diesen Ansprüchen auf erste Anforderung schuldrechtlich freizustellen und verpflichtet sich, uns ggf. eine liquide Sicherheit in Form einer selbstschuldnerischen, unbefristeten Bankbürgschaft zur Verfügung zu stellen.

An Mustern, Vorschlägen und Anleitungen zu bzw. über die zu liefernde Ware oder ihre Herstellung sowie Logos und Marken behalten wir uns sämtliche Eigentums- und Urheberrechte vor. Diese Gegenstände und/oder Informationen dürfen nur im Zusammenhang mit den von uns gelieferten Waren verwendet und Dritten nicht ohne unsere ausdrückliche Zustimmung zugänglich gemacht werden

13. Höhere Gewalt

Höhere Gewalt, Arbeitskämpfe, Unruhen, behördliche Maßnahmen und sonstige unvorhersehbare, unabwendbare und schwerwiegende Ereignisse befreien die Vertragspartner für die Dauer der Störung und im Umfang ihrer Wirkung von den Leistungspflichten. Die Vertragspartner sind verpflichtet, im Rahmen des Zumutbaren unverzüglich die erforderlichen Informationen zu geben und ihre Verpflichtungen den veränderten Verhältnissen nach Treu und Glauben anzupassen.

14. Erfüllungsort / Gerichtsstand / Anwendbares Recht / Schlussbestimmungen

Erfüllungsort für alle Lieferungen und Leistungen ist Dingelstädt. Als Gerichtsstand gilt für alle Rechtsstreitigkeiten, auch im Rahmen von Scheck- und Wechselprozessen, das für unseren Geschäftssitz in Dingelstädt zuständige Gericht. Wir sind auch berechtigt, am Sitz unseres Vertragspartners zu klagen. Bei einer Rechtsverfolgung außerhalb Deutschlands trägt der Kunde im Fall seines Unterliegens die uns aufgrund der Rechtsverteidigung oder Rechtsverfolgung notwendigerweise entstandenen Kosten, insbesondere Gerichtskosten, Rechtsanwaltskosten, Gutachterkosten, Reisekosten und Auslagen.

Auf die Vertragsbeziehung ist ausschließlich das jeweils aktuelle Recht der Bundesrepublik Deutschland mit Ausnahme der Kollisionsnormen des Internationalen Privatrechts anzuwenden. Die Anwendung des Übereinkommens der Vereinten Nationen vom 11. April 1980 über Verträge über den Warenkauf (CISG - „Wiener Kaufrecht“) ist ausgeschlossen.



Allgemeines



Schiebetore



Drehflügeltore



Pfostensysteme



Zaunsysteme



weitere Produkte

AGB

Allgemeine Geschäftsbedingungen



Sonstiges

Herausgeber:

TAM Thüringer Agrartechnik & Maschinenbau GmbH
Am Bahnhof 1
37351 Dingelstädt

Vertreten durch:

Geschäftsführer:
Mario Görke & Marko Görke

Kontakt:

Telefon: 036075 / 688 - 0
Telefax: 036075 / 688 - 23
E-Mail: info@tamonline.de
<https://www.tamonline.de>

Registereintragung:

Geschäftsform: GmbH
Eintragung im Handelsregister: AG Jena
Registernummer: HRB 400349

Umsatzsteuer-ID:

Umsatzsteuer-Identifizierungsnummer gemäß § 27 a
Umsatzsteuergesetz: DE 150 384 108

***** Diese Preis-/Informationsmappe ist ab dem 10.02.2020 bis auf Widerruf gültig und ersetzt damit alle vorhergehenden Versionen und Ausgaben! *****

Alle Preise verstehen sich netto in Euro (€), zuzüglich der jeweils aktuell gültigen Mehrwertsteuer.

Die Inhalte dieser Arbeitsunterlage wurden mit größter Sorgfalt ausgearbeitet und zusammengestellt.

Seitens der TAM GmbH wurden alle Anstrengungen unternommen, um die enthaltenen Informationen und Angaben möglichst aktuell, technisch und sachlich korrekt sowie eindeutig zu halten.

Trotz aller Sorgfalt und Kontrolle kann es jedoch zu unbeabsichtigten Fehlangaben kommen.

Die Thüringer Agrartechnik & Maschinenbau GmbH schließt daher insbesondere jegliche Haftung für Tipp- oder Druckfehler, für Vollständigkeit, Aktualität der enthaltenen Informationen und technischen Angaben aus, Konstruktions-, Ausrüstungs- und Modelländerungen sind vorbehalten.

Bei Abbildungen von Produkten und Materialien sind drucktechnisch bedingt Farbabweichungen möglich.

Zur genauen Farbbestimmung setzen sie sich bitte mit unseren Fachbereichen oder dem zuständigen Außendienst in Verbindung.

Preis- und Informationsmappe, ©2020

Stand 01.01.2020 | 1. Auflage

Es gelten unsere allgemeinen Geschäftsbedingungen (AGB's).

Verantwortlich für den Inhalt: Thüringer Agrartechnik & Maschinenbau GmbH